

Dell™ Streak 7

Manuel de l'utilisateur



Remarques, précautions et avertissements



REMARQUE : indique des informations importantes qui peuvent vous aider à mieux utiliser votre produit.



PRÉCAUTION : avertit d'un risque d'endommagement du matériel ou de perte de données en cas de non-respect des instructions données.



AVERTISSEMENT : signale un risque d'endommagement du matériel, de blessure corporelle, voire de mort.

**Les informations contenues dans ce document sont sujettes à modification sans préavis.
© 2011 Dell Inc. All rights reserved.**

Toute reproduction de ce document sous quelque forme que ce soit est interdite sans l'autorisation écrite de Dell, Inc.

Marques mentionnées dans ce document : Dell™ et le logo DELL sont des marques de Dell Inc.

Adobe Acrobat est une marque commerciale d'Adobe Systems Incorporated, qui peut être une marque déposée dans certaines juridictions. Microsoft®, Windows® et Windows Vista® sont des marques ou des marques déposées de Microsoft Corporation aux États-Unis et/ou dans d'autres pays.

D'autres marques et noms commerciaux peuvent être utilisés dans ce document pour faire référence aux entités se réclamant de ces marques et de ces noms, ou pour faire référence à leurs produits. Dell Inc. décline tout intérêt dans l'utilisation des marques déposées et des noms de marques ne lui appartenant pas.

Table des matières

| | | |
|---|---|-----------|
| 1 | Fonctionnalités de la tablette Dell Streak 7 | 7 |
| 2 | Configurer votre tablette Dell Streak 7 | 12 |
| | Préparer votre tablette pour l'utiliser. | 12 |
| | Mise sous tension de votre appareil | 14 |
| | Mise hors tension de votre appareil. | 14 |
| | Extinction de l'écran | 14 |
| 3 | À propos de votre tablette Dell Streak 7 | 15 |
| | Écran tactile | 15 |
| | Orientation de l'écran. | 18 |
| | Applications, widgets et raccourcis. | 18 |
| | Écran d'accueil. | 19 |
| | Boutons de navigation | 22 |
| | Notifications et statut. | 23 |
| | Personnaliser votre écran d'accueil. | 27 |
| | Les widgets Dell Stage | 32 |
| | Naviguer dans les applications | 39 |

| | | |
|---|--|-----|
| 4 | Utilisation de votre tablette | |
| | Dell Streak 7 | 42 |
| | Gestion des contacts | 42 |
| | Messaging (Messagerie) (modèle 3G uniquement) | 47 |
| | Menu contextuel | 54 |
| | Clavier Swype | 55 |
| | Clavier Dell | 59 |
| | Google Search | 62 |
| | Gestion des réglages de votre appareil | 64 |
| 5 | Internet | 67 |
| | Se connecter à Internet | 67 |
| | Navigaton sur Internet | 72 |
| | E-mail | 83 |
| | Applications Web | 86 |
| | Synchronisation de vos données Google | 114 |
| 6 | Personnalisation de votre tablette | |
| | Dell Streak 7 | 115 |
| | Réglages de la gestion de l'alimentation | 115 |
| | Réglages de l'affichage | 116 |
| | Son et sonnerie | 117 |

| | | |
|----------|--|------------|
| | Date, heure et fuseau horaire | 119 |
| | Langue | 120 |
| 7 | Protection de votre tablette | |
| | Dell Streak 7 | 121 |
| | Protéger les données de votre appareil grâce à un schéma de déverrouillage de l'écran | 121 |
| | Protéger les données de votre appareil grâce à un PIN | 123 |
| | Protéger les données de votre appareil grâce à un mot de passe | 124 |
| | Protéger votre carte SIM avec le mot de passe de verrouillage de carte SIM (modèle 3G uniquement) | 125 |
| 8 | Applications | 127 |
| | Camera (Caméra) | 127 |
| | Bluetooth® | 129 |
| | Gallery (Galerie) | 132 |
| | Music (Musique) | 135 |
| | Calendar (Calendrier) | 138 |
| | Clock (Horloge) | 142 |
| | Calculator (Calculatrice) | 144 |
| | Sound Recorder (Magnétophone) | 145 |

| | | |
|----|---|------------|
| 9 | Se connecter et se synchroniser avec un ordinateur à l'aide de Dell Mobile Sync | 146 |
| 10 | Dépannage | 148 |
| | Démarrage de votre appareil en mode Sécurité | 150 |
| | Récupération d'urgence | 151 |



Fonctionnalités de la tablette Dell Streak 7

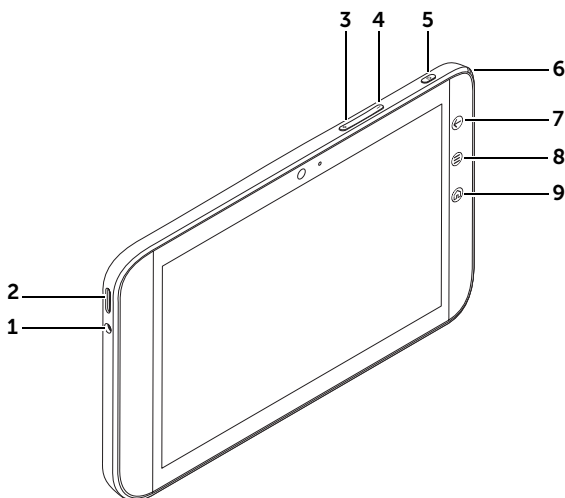

La présente section donne des informations sur les fonctionnalités disponibles sur votre appareil.

 **REMARQUE** : Les fonctionnalités ou les applications décrites dans ce *manuel utilisateur* ne sont pas forcément toutes disponibles sur votre appareil et elles peuvent varier selon le modèle que vous achetez.



| Boutons/Ports/Pièces | Fonctionnalité |
|------------------------------|--|
| 1 Prise écouteur | Permet de brancher des écouteurs. |
| 2 Haut-parleur | Fournit la sortie audio pour la lecture de vidéo et de musique. |
| 3 Bouton Augmenter le volume | <ul style="list-style-type: none">• Appuyez pour augmenter d'un niveau le volume sonore.• Appuyez de manière prolongée pour augmenter de façon continue le volume sonore. |

| Boutons/Ports/Pièces | Fonctionnalité |
|--|---|
| <p>4 Bouton Baisser le volume</p> | <ul style="list-style-type: none"> • Appuyez pour diminuer d'un niveau le volume sonore. • Appuyez de manière prolongée pour diminuer de façon continue le volume sonore. |
| <p>5 Bouton d'alimentation et de veille/réveil </p> | <ul style="list-style-type: none"> • Appuyez de manière prolongée pour allumer l'appareil. • Appuyez pour allumer ou éteindre l'écran. • Lorsque l'appareil est allumé, appuyez de manière prolongée pour l'éteindre. Touchez OK lorsque le menu Power off (Éteindre) apparaît. |
| <p>6 Voyant d'état de la batterie</p> | <p>Indique l'état de charge de la batterie et les notifications en attente. Les différents voyants indiquent les états suivants :</p> <ul style="list-style-type: none"> • Vert fixe – La batterie est pleinement chargée lorsqu'elle est raccordée à une source d'alimentation. • Ambre fixe – La batterie est en cours de chargement. • Rouge fixe – Le niveau de charge la batterie est faible et la batterie est en cours de chargement. • Rouge clignotant – Le niveau de charge de la batterie est faible. • Vert clignotant – Indique des notifications en attente. |
| <p>7 Bouton Back (Précédent) </p> | <p>Appuyez pour revenir à l'écran précédent, ou pour fermer une boîte de dialogue, un menu ou un message contextuel, et pour masquer le clavier.</p> |

| Boutons/Ports/Pièces | Fonctionnalité |
|---|--|
| 8 Bouton Menu  | Touchez pour ouvrir ou fermer des menus d'options et permettre l'affichage des outils disponibles pour l'application ou les actions en cours de réalisation à l'écran. |
| 9 Bouton Home (Accueil)  | <ul style="list-style-type: none"> • Lorsque vous êtes dans d'autres écrans d'accueil, vous pouvez toucher ce bouton pour revenir à l'écran d'accueil central. • Lorsque vous effectuez une tâche sur l'appareil, comme, par exemple, utiliser des applications, des widgets, etc., toucher ce bouton vous ramène au dernier écran d'accueil affiché. Pour revenir à l'écran d'accueil central, touchez deux fois ce bouton. |

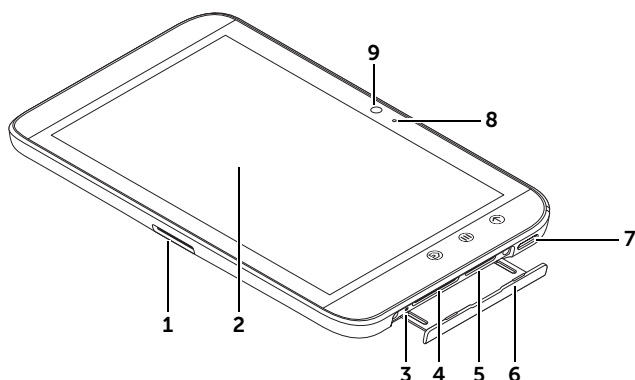

| | |
|--|--|
| 1 Port à 30 broches | <ul style="list-style-type: none"> • Se raccorde au câble USB fourni pour les échanges de fichiers avec un ordinateur. • Se raccorde au câble USB fourni et à l'adaptateur chargeur mural USB pour charger l'appareil. |
| 2 Écran tactile | Touchez l'écran pour utiliser les commandes (boutons, options de menu et clavier). |
| 3 Bouton d'extinction forcée | Appuyez sur le bouton pour forcer l'extinction de l'appareil. |
| 4 Fente de la carte SD | Maintient la carte SD en place. |
| 5 Fente de la carte SIM (modèle 3G uniquement) | Maintient en place la carte SIM. |
| 6 Cache | Permet l'accès à la carte SIM et aux logements pour cartes |
| 7 Haut-parleur | Fournit la sortie audio pour la lecture de vidéo et de musique. |
| 8 Microphone | Sert à passer des appels vidéo avec des applications Web associées comme Skype. |
| 9 Appareil photo avant | <ul style="list-style-type: none"> • Sert à prendre une photo vue de face, un autoportrait, par exemple. • Sert à passer des appels vidéo avec des applications Web associées comme Skype. |

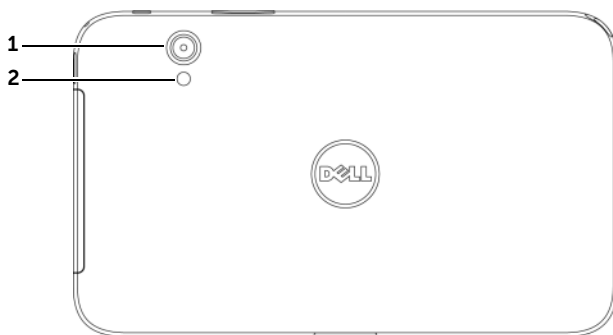

1 Objectif de l'appareil photo

Permet de prendre des photos et d'enregistrer des vidéos.

2 Flash de la caméra

Sert à prendre des photos et des vidéos dans des environnements peu éclairés.

Configurer votre tablette Dell Streak 7

Préparer votre tablette pour l'utiliser

Insérez la carte SIM dans le modèle 3G (en option).

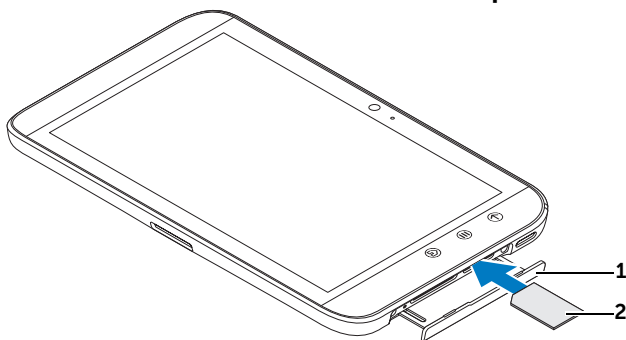

- 1 Tirez le cache de la fente vers l'extérieur.
- 2 Positionnez vers le bas la face de la carte SIM avec les contacts métalliques et suivez l'illustration inscrite sur le cache de la fente pour insérer la carte SIM dans son logement.

Insérez la carte SD

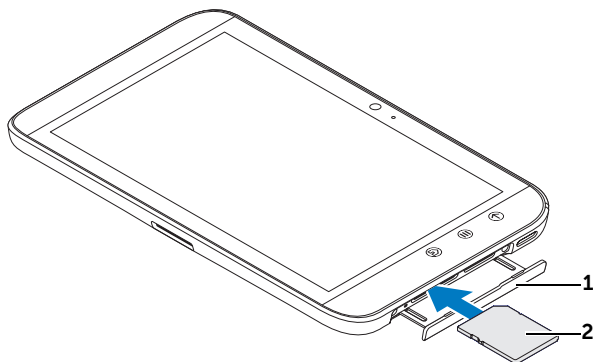



- 1 Tirez le cache de la fente vers l'extérieur.

-
- 2 Positionnez vers le bas la face de la carte SD avec les contacts métalliques et suivez l'illustration inscrite sur le cache de la fente pour insérer la carte SD dans son logement.
-

Chargez la batterie

 **PRÉCAUTION** : Le chargement de la tablette lorsque la température ambiante ne se situe pas entre 0° C et 45° C peut endommager la tablette.

 **REMARQUE** : Il n'est pas possible de charger la batterie en connectant votre appareil à un ordinateur.

 **REMARQUE** : Lorsque vous la déballez pour la première fois, la batterie n'est pas complètement chargée.

- 1 Branchez le connecteur à 30 broches du câble USB fourni au connecteur à 30 broches de l'appareil.

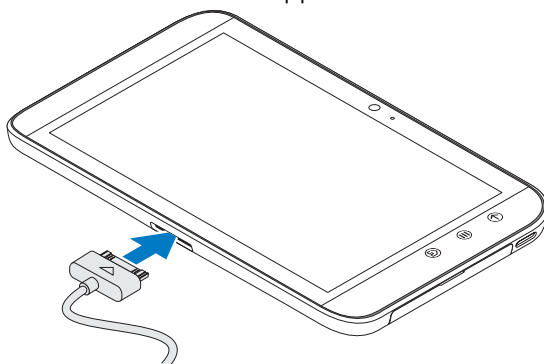



- 2 Branchez le connecteur USB du câble sur l'adaptateur chargeur mural USB qui est fourni.
- 3 Branchez l'adaptateur chargeur mural USB sur une prise secteur et chargez l'appareil jusqu'à ce que la batterie soit pleine.

 **REMARQUE** : Lorsqu'on la charge en connectant l'appareil à une prise secteur, la batterie est complètement chargée au bout d'environ 4 heures.

 **REMARQUE** : Le câble est spécifique à cet appareil : câble USB à 30 broches, d'une longueur inférieure à 3 mètres.

Mise sous tension de votre appareil

 **REMARQUE** : Utilisez l'appareil dans une température ambiante comprise entre -10° C et 55° C.

- 1 Touchez de manière prolongée le bouton d'alimentation et de veille/réveil  pour mettre votre appareil sous tension.
- 2 Si l'écran de verrouillage apparaît, touchez de manière prolongée l'icône de verrou . Lorsqu'elle se transforme en cercle, faites-la glisser vers le bord du cercle qui l'entoure pour déverrouiller l'écran.
- 3 Si votre carte SIM est verrouillée par un numéro d'identification personnel (PIN), saisissez ce code PIN en appuyant sur les touches numériques correspondantes du clavier virtuel. Touchez le bouton **OK** pour confirmer la saisie.



L'appareil est prêt à être utilisé une fois l'écran d'accueil affiché.

Mise hors tension de votre appareil

- 1 Touchez de manière prolongée le bouton d'alimentation et de veille/éveil .
- 2 Lorsque le menu **Power off** (Éteindre) apparaît, touchez **OK**.

Extinction de l'écran

Si l'appareil et l'écran sont tous les deux allumés, appuyez une fois sur le bouton d'alimentation et de veille/éveil  pour éteindre l'écran.

 **REMARQUE** : Si l'appareil est allumé mais que l'écran est éteint, appuyez sur le bouton d'alimentation et de veille/éveil  pour allumer l'écran. Pour plus d'informations sur le déverrouillage d'écran, voir «Le fond d'écran de verrouillage de l'écran», page 41.

À propos de votre tablette Dell Streak 7

Écran tactile

Votre appareil possède un écran tactile multipoint. Pour utiliser l'appareil, touchez des doigts la surface de l'écran.

Mouvements des doigts

Opérations effectuées :

Toucher

Appuyez doucement sur l'écran du bout du doigt.



- sélectionner les éléments à l'écran : options, entrées, images et icônes
- démarrer des applications
- appuyer sur les boutons à l'écran
- saisir du texte à l'aide du clavier virtuel

Toucher de manière prolongée

Touchez et maintenez le doigt sur l'écran



- activer le mode de déplacement d'un élément dans l'écran d'accueil
- ouvrir le menu contextuel

Mouvements des doigts**Opérations effectuées :**

Faire glisser

- 1 Touchez un élément de l'écran et maintenez le doigt dessus.
 - 2 En gardant le doigt en contact avec l'écran, déplacez le doigt à l'endroit souhaité.
 - 3 Retirez le doigt de l'écran pour déposer l'élément à l'endroit souhaité.
- déplacer des éléments (images et icônes, par exemple) dans l'écran
 - faire défiler les écrans d'accueil, les pages Web, les listes, les entrées, les vignettes de photo, les contacts, etc.



Balayer

Déplacez le doigt sur l'écran dans le sens vertical ou horizontal.

faire rapidement défiler les écrans d'accueil, les pages Web, les listes, les entrées, les vignettes de photo, les contacts, etc.



Mouvements des doigts

Opérations effectuées :

Zoom arrière

Rapprochez deux doigts sur l'écran. réduire la vue d'une image ou d'une page Web (zoom arrière)



Zoom avant

Éloignez deux doigts sur l'écran. agrandir la vue d'une image ou d'une page Web (zoom avant)

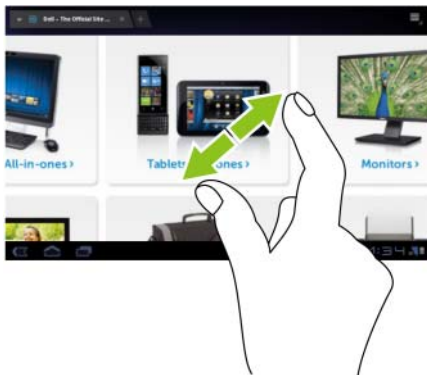



Orientation de l'écran

Pour permettre des conditions optimales de visualisation, l'orientation de l'écran passe automatiquement en mode Portrait ou Paysage selon la façon dont vous tenez l'appareil.

Pour modifier le comportement par défaut de l'orientation de l'appareil, ouvrez les réglages en touchant le bouton Home (Accueil)  →

le bouton **Apps** (Applications)  → **Settings** (Réglages)  →

Screen (Écran) → **Auto-rotate screen** (Rotation automatique de l'écran).

- Pour activer la **rotation automatique de l'écran**, cochez la case . Une fois cette option activée, l'orientation de l'écran change automatiquement lorsque vous faites pivoter l'appareil.
- Pour désactiver la **rotation automatique de l'écran**, désélectionnez la case . Une fois l'option désactivée, l'orientation de l'écran se verrouille au format paysage et elle ne change pas lorsque vous faites pivoter l'appareil.

 **REMARQUE** : Les applications téléchargées à partir d'Android Market ne prennent pas forcément en charge la rotation automatique pour passer en portrait ou en paysage.

Applications, widgets et raccourcis

Application – Logiciel permettant d'exécuter une tâche particulière. Diverses applications sont préchargées sur votre appareil et il est possible de télécharger des applications supplémentaires depuis Android Market.

Widget – Petite application résidant dans l'écran Accueil et fournissant un accès rapide et aisé à des informations. Par exemple, le widget Facebook vous permet de lire les messages de votre mur et de mettre à jour votre statut.

Raccourci – Lien que vous créez sur votre écran d'accueil pour pouvoir accéder rapidement à une application, un service, etc.

Écran d'accueil

Lorsque vous allumez ou déverrouillez votre appareil ou lorsque vous touchez le bouton Home (Accueil) , l'écran d'accueil apparaît.

À partir de l'écran d'accueil, vous pouvez accéder à toutes les fonctionnalités de votre appareil.

L'écran d'accueil est constitué de cinq panneaux. Dans l'écran d'accueil central, balayez vers la gauche ou vers la droite ou touchez les bords de l'écran pour voir d'autres panneaux d'écrans d'accueil. Vous pouvez personnaliser l'écran d'accueil en ajoutant vos propres raccourcis ou vos propres widgets, ou en affichant votre photo préférée comme fond d'écran. Pour plus d'informations, voir «Personnaliser votre écran d'accueil», page 27.

Voici un exemple d'écran d'accueil qui vous aidera à vous familiariser avec votre appareil. Votre écran d'accueil ne ressemble pas forcément à celui reproduit ci-dessous.







1 Google Search 



Permet de rechercher sur votre appareil et sur le Web le texte que vous tapez.



2 Voice Search 

Permet de rechercher sur votre appareil et sur le Web le texte que vous prononcez.

| | |
|---|--|
| 3 Apps (Applications)  | Ouvrez l'écran Apps (Applications) pour voir toutes les applications installées sur l'appareil. |
| 4 Personnaliser  | <ul style="list-style-type: none"> • Permet d'ajouter des éléments à votre écran d'accueil, widgets et raccourcis d'application, par exemple. • Permet de modifier le fond d'écran de votre écran d'accueil. |
| 5 Widget Stage Web | L'un des widgets Dell Stage. À partir de ce widget, vous pouvez accéder aux sites Web que vous avez ajoutés à vos signets ou que vous visitez fréquemment. Pour plus d'informations sur l'utilisation des widgets de Dell Stage, voir «Les widgets Dell Stage», page 32. |
| 6 Barre système | Dans la barre système située en bas de l'écran d'accueil, vous trouverez des boutons de navigation, des icônes de notification, l'heure et des icônes de statut. |
| 7 Icônes de statut | Indiquent le statut de votre appareil. Touchez la zone des icônes d'heure et de statut pour afficher le panneau des détails de statut. |
| 8 Heure | Affiche l'heure courante. |
| 9 Icônes de notification | Ces icônes affichent des notifications émanant du système ou d'une application particulière. En touchant une icône de notification, vous pouvez voir des informations plus détaillées. |
| 10 Applications récentes  | Affiche sous forme de vignettes la liste des applications auxquelles vous avez récemment accédé. Touchez une application pour l'ouvrir. |

| | | |
|----------------------|---|--|
| 11 Accueil |  | <ul style="list-style-type: none"> • Lorsque vous êtes dans d'autres écrans d'accueil, vous pouvez toucher ce bouton pour revenir à l'écran d'accueil central. • Lorsque vous effectuez une tâche sur l'appareil, comme, par exemple, utiliser des applications, des widgets, etc., toucher ce bouton vous ramène au dernier écran d'accueil affiché. Pour revenir à l'écran d'accueil central, touchez deux fois ce bouton. |
| 12 Précédent |  | Ramène à l'écran ou à l'option précédente. |
| 13 Raccourcis | | Permet d'ajouter des raccourcis à l'écran d'accueil pour ouvrir rapidement des applications, des signets Web, des listes de morceaux de musique, etc. |
| 14 Widgets | | Les widgets sont de petites applications qui résident sur l'écran d'accueil et qui permettent d'accéder rapidement à des informations. |

 **REMARQUE :** Le bouton Home (Accueil)  de l'appareil et celui  de l'écran remplissent la même fonction.

 **REMARQUE :** Le bouton Back (Précédent)  de l'appareil et celui  de l'écran remplissent la même fonction.

Pour naviguer dans les écrans d'accueil

Balayez ou faites glisser horizontalement le bureau jusqu'à ce que s'affiche l'écran Accueil souhaité.



Boutons de navigation

Les boutons de navigation se trouvent sur le côté gauche de la barre système.



1 Précédent

- Ramène à l'écran ou à l'option précédente.
- Si le clavier virtuel est ouvert, le bouton se transforme en . Touchez-le pour refermer le clavier.

2 Accueil

- Lorsque vous êtes dans d'autres écrans d'accueil, vous pouvez toucher ce bouton pour revenir à l'écran d'accueil central.
- Lorsque vous effectuez une tâche sur l'appareil, comme, par exemple, utiliser des applications, des widgets, etc., toucher ce bouton vous ramène au dernier écran d'accueil affiché. Pour revenir à l'écran d'accueil central, touchez deux fois ce bouton.

3 Applications récentes

Affiche sous forme de vignettes la liste des applications auxquelles vous avez récemment accédé. Touchez une application pour l'ouvrir.

4 Menu

Ce bouton n'est disponible que dans certaines applications. Touchez-le pour ouvrir le menu des options de l'application.

Notifications et statut

Le côté droit de la barre système affiche les icônes de notification, l'heure courante et les icônes de statut.



| | |
|--------------------------|--|
| 1 Zone des notifications | La zone de notification affiche des icônes de notification qui vous informent de la réception de nouveaux e-mails, de messages, etc. |
| 2 Zone de statut | Affiche des icônes qui indiquent l'état actuel de votre appareil (niveau de charge de la batterie, avancement du chargement, connexions réseau, etc.). |
| 3 Zone d'heure | Affiche l'heure courante. |

Gérer les notifications

- Pour voir les détails d'une notification, touchez son icône.
- Pour supprimer une notification, touchez .
- Pour voir toutes vos notifications en cours, touchez la zone Heure pour ouvrir la liste des notifications. Vous pouvez toucher le résumé d'une notification pour réagir à cette dernière.

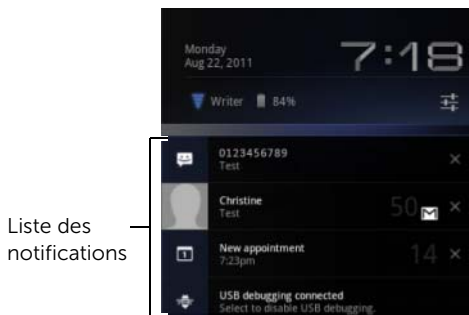

Détails de statut

- Pour voir les détails de la date et de l'heure courantes, des connexions réseau et de l'état de la batterie, touchez la zone Heure de la barre système pour ouvrir le panneau des détails de statut.
- Pour refermer le panneau, touchez n'importe quel endroit de l'écran.

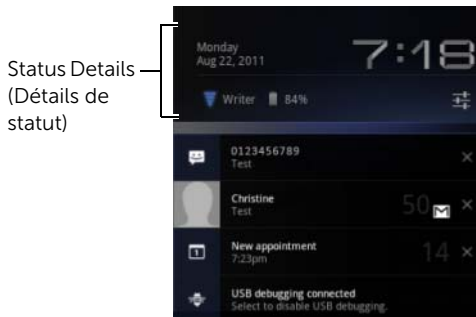

Quick Settings (Réglages rapides)

Les réglages rapides vous permettent de consulter ou de modifier facilement les réglages les plus usuels de votre appareil.

- 1 Touchez la zone Heure de la barre système pour ouvrir les détails de statut.
- 2 Touchez n'importe quel endroit du panneau des détails de statut. L'écran Quick Settings (Réglages rapides) s'affiche alors en dessous des détails de statut.

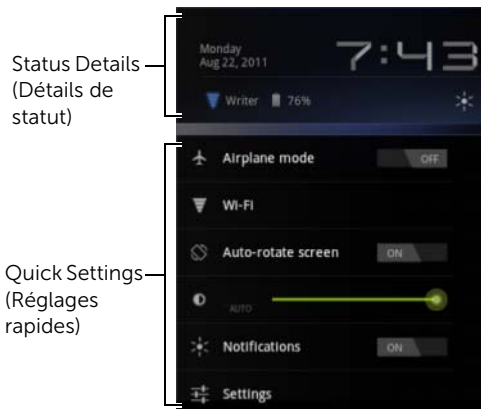

- 3 Consultez ou modifiez les réglages qui vous intéressent.
 Pour refermer les réglages rapides, touchez n'importe quel endroit de l'écran.











Les réglages rapides comprennent les éléments suivants :

- **Airplane mode (Mode Avion)** : faites basculer le curseur sur **ON** ou sur **OFF** pour, respectivement, activer ou désactiver ce mode. Pour plus d'informations, voir «Désactiver toutes les connexions en mode Avion», page 72.
- **Wi-Fi** : touchez pour ouvrir les **réglages Wi-Fi**. Pour plus d'informations, voir «Wi-Fi», page 69.
- **Auto-rotate screen (Rotation automatique de l'écran)** : faites basculer le curseur vers **ON** ou sur **OFF** pour, respectivement, activer ou désactiver la rotation automatique de l'écran. Pour plus d'informations, voir «Orientation de l'écran», page 18.
- **Brightness (Luminosité)** : faites glisser le curseur pour modifier le niveau de luminosité de l'écran. Vous pouvez également toucher **AUTO** pour permettre à l'appareil de définir automatiquement la luminosité en fonction de la lumière environnante.

- **Notifications (Notifications)** : faites basculer le curseur sur **ON** ou sur **OFF** pour, respectivement, activer ou désactiver les notifications du système ou des applications. Lorsque les notifications sont désactivées, l'icône  apparaît. Vous pouvez toucher cette icône pour réactiver les notifications.
- **Settings (Réglages)** : touchez pour ouvrir les réglages. Pour plus d'informations, voir «Personnalisation de votre tablette Dell Streak 7», page 115.

La zone de statut peut également afficher certaines des icônes suivantes :



La zone de statut de la barre système affichent des icônes de statut qui indiquent l'état actuel de l'appareil. Pour plus d'informations, reportez-vous au tableau suivant.

| | |
|---|---|
|  État de la batterie – chargée à 100 % |  Pas de connexion Internet |
|  Le niveau de charge de la batterie est faible : chargement nécessaire |  Le réseau de données 3G est connecté et en cours d'utilisation (modèle 3G uniquement) |
|  Le niveau de charge de la batterie est très faible : chargement immédiat nécessaire |  Connecté à un réseau Wi-Fi (l'onde indique l'intensité du signal) |
|  La batterie est en cours de chargement |  Bluetooth est activé |
|  Le mode Avion est activé |  Aucune carte SIM n'est insérée (modèle 3G uniquement) |
|  Recherche en cours de satellites GPS | |

 **REMARQUE** : La zone des notifications affiche des icônes de notification comportant des informations détaillées. Touchez une icône de notification pour lire ses informations ou des instructions.

Personnaliser votre écran d'accueil

Ajouter un élément à un écran d'accueil

- 1 Touchez le bouton Home (Accueil) .
- 2 Balayez jusqu'à l'écran sur lequel vous souhaitez ajouter l'élément.
- 3 Touchez de manière prolongée une zone vide d'un écran d'accueil ou touchez le bouton Customize (Personnaliser)  dans l'angle supérieur droit d'un écran d'accueil, jusqu'à ce que l'écran suivant apparaisse.



- 4 Les éléments que l'on peut ajouter à un écran d'accueil se répartissent en quatre catégories. Touchez l'onglet de la catégorie de l'élément que vous voulez ajouter et balayez l'écran vers la gauche ou vers la droite pour voir d'éventuels autres éléments.
- 5 Procédez de l'une des manières suivantes :
 - Touchez l'élément que vous souhaitez ajouter à l'écran d'accueil actuel.
 - Touchez l'élément de manière prolongée et faites-le glisser vers l'écran d'accueil auquel vous voulez l'ajouter. Si vous observez une pause avant de lever le doigt, l'écran d'accueil s'agrandira, ce qui vous permettra de placer l'élément à l'endroit précis de votre choix.

Pour ajouter un widget à un écran d'accueil

Vous pouvez ajouter des widgets pour afficher des fenêtres de l'écran d'accueil actif ou des commandes pour vos applications ou services Web favoris (par exemple une horloge analogique, le lecteur de musique, le widget Google Search, ou encore un agenda affichant les événements à venir).

Vous pouvez également ajouter des widgets Stage qui vous permettent d'accéder directement à vos contacts, à vos e-mails, à vos images, à vos mises à jour Facebook et Twitter, aux sites Web les plus fréquemment affichés et aux dernières applications utilisées. Pour plus d'informations sur l'utilisation des widgets de Dell Stage, voir «Les widgets Dell Stage», page 32.

- 1 Touchez de manière prolongée une zone vide d'un écran d'accueil ou touchez le bouton Customize (Personnaliser)  dans l'angle supérieur droit d'un écran d'accueil.
- 2 Touchez l'onglet **Widgets**.
- 3 Balayez l'écran vers la gauche ou la droite pour repérer le widget désiré.
- 4 Touchez de manière prolongée le widget désiré et faites-le glisser vers un écran d'accueil.

Pour ajouter un raccourci d'application à un écran d'accueil

Vous pouvez créer des raccourcis d'application dans un écran d'accueil, ce qui vous permet de toucher leurs icônes pour ouvrir rapidement les applications sans passer par l'écran Apps (Applications).

- 1 Touchez de manière prolongée une zone vide d'un écran d'accueil ou touchez le bouton Customize (Personnaliser)  dans l'angle supérieur droit d'un écran d'accueil.
- 2 Touchez l'onglet **Apps** (Applications).
- 3 Balayez l'écran vers la gauche ou la droite pour repérer l'application désirée.
- 4 Touchez cette application de manière prolongée et faites-la glisser vers un écran d'accueil pour créer le raccourci.

Pour modifier le fond d'écran

Pour modifier le fond de votre écran d'accueil, procédez comme suit :

- 1 Touchez de manière prolongée une zone vide d'un écran d'accueil ou touchez le bouton Customize (Personnaliser)  dans l'angle supérieur droit d'un écran d'accueil.
- 2 Touchez l'onglet **Wallpapers** (Fonds d'écran).
- 3 Sélectionnez un fond d'écran dans les catégories indiquées ci-après et touchez-le pour le définir comme fond de votre écran d'accueil.
 - **Gallery (Galerie)** : ouvre les albums photos disponibles sur l'appareil ou sur le Web. Sélectionnez une image dans les albums. Pour couper une partie de l'image afin d'en faire un fond d'écran, déplacez le cadre de rognage et faites glisser les angles pour sélectionner la partie souhaitée. Touchez **OK** pour définir le fond d'écran.
 - **Live wallpapers (Fonds d'écran animés)** : sélectionnez un fond d'écran animé et interactif, puis touchez **Set wallpaper** (Définir comme fond d'écran).
 - **Wallpapers (Fonds d'écran)** : touchez une vignette pour la définir comme fond d'écran.

Pour ajouter d'autres raccourcis à un écran d'accueil

Vous pouvez ajouter d'autres raccourcis vers les éléments auxquels vous souhaitez accéder directement depuis l'écran d'accueil.

- 1 Touchez de manière prolongée une zone vide d'un écran d'accueil ou touchez le bouton Customize (Personnaliser)  dans l'angle supérieur droit d'un écran d'accueil.
- 2 Touchez l'onglet **More** (Autres).
- 3 Touchez de manière prolongée l'élément désiré et faites-le glisser vers un écran d'accueil pour créer le raccourci.

Toutes sortes d'éléments peuvent ainsi être disponibles.

| Éléments | Procédures/Descriptions |
|---------------|--|
| Signet | <ol style="list-style-type: none">1 Balayez la liste des signets pour repérer celui qui vous intéresse.2 Touchez le signet souhaité pour créer le raccourci sur l'écran d'accueil. |

| Éléments | Procédures/Descriptions |
|---|--|
| Contact | <ol style="list-style-type: none"> <li data-bbox="434 233 956 320">1 Balayez l'écran Choose a contact shortcut (Choisir un raccourci de contact) pour repérer le contact désiré. <li data-bbox="434 328 956 389">2 Touchez le contact souhaité pour créer le raccourci dans l'écran d'accueil. |
| Directions & Navigation (Itinéraires et navigation) | <p data-bbox="423 397 956 485">Créez un raccourci que vous pourrez toucher pour ouvrir Google Maps et visualiser l'itinéraire vers un emplacement.</p> <ol style="list-style-type: none"> <li data-bbox="434 493 956 553">1 Saisissez votre destination dans la zone de texte. <li data-bbox="434 561 956 676">2 En touchant l'icône appropriée, choisissez le moyen de transport permettant d'atteindre votre destination : voiture, transports en commun ou à pied (de gauche à droite). <li data-bbox="434 684 956 707">3 Entrez le nom du raccourci. <li data-bbox="434 715 956 775">4 Touchez l'icône que vous souhaitez utiliser pour le raccourci. <li data-bbox="434 783 956 805">5 Touchez le bouton Save (Enregistrer). <p data-bbox="423 813 956 911">REMARQUE : Pour en savoir plus sur la façon d'obtenir des itinéraires dans Google Maps, voir «Pour obtenir un itinéraire», page 100.</p> |
| Latitude | <p data-bbox="423 919 956 1075">Créez un raccourci que vous pourrez toucher pour ouvrir Google Latitude et faire connaître votre position géographique à vos amis et aux membres de votre famille qui se sont inscrits au service avec leur compte Google.</p> |
| Music playlist (Liste de lecture de morceaux de musique) | <p data-bbox="423 1083 956 1198">Créez un raccourci Play all (Tout écouter) ou Recently added (Ajoutés récemment), que vous pourrez toucher pour écouter tous les titres ou uniquement ceux qui ont été ajoutés récemment.</p> |
| Select settings (Sélection de réglages) | <ol style="list-style-type: none"> <li data-bbox="434 1206 956 1267">1 Faites défiler pour trouver le réglage qui vous intéresse. <li data-bbox="434 1275 956 1361">2 Touchez le réglage de votre choix pour créer, dans l'écran d'accueil actif, le raccourci permettant d'accéder à ce réglage. |

Ajouter un raccourci d'application à partir de l'écran Apps (Applications)

- 1 Touchez le bouton **Apps** (Applications)  en haut à droite de n'importe quel écran d'accueil pour ouvrir l'écran Apps (Applications).
- 2 Dans cet écran, touchez de manière prolongée l'application qui vous intéresse et faites-la glisser vers un écran d'accueil. L'icône de l'application apparaît sur l'écran d'accueil.



REMARQUE : Si vous observez une pause avant de lever le doigt, l'écran d'accueil s'agrandira, ce qui vous permettra de placer l'élément à l'endroit précis de votre choix.

Déplacer un élément dans un écran d'accueil

- 1 Touchez de manière prolongée l'élément que vous souhaitez repositionner jusqu'à ce qu'il devienne mobile. L'appareil vibre pour indiquer que le mode de déplacement d'élément est activé.



REMARQUE : Pour désactiver le mode de déplacement de l'élément, relâchez l'élément.

- 2 Votre doigt restant en contact avec l'élément à l'écran, faites glisser l'élément vers un autre emplacement de l'écran.
- 3 Relâchez l'élément à l'endroit de votre choix.

Supprimer un élément d'un écran d'accueil

- 1 Touchez de manière prolongée l'élément à supprimer (widget, raccourci ou dossier) jusqu'à ce qu'il devienne mobile.
- 2 Faites glisser l'élément sur l'icône de la corbeille  .
- 3 Lorsque l'élément devient rouge, relâchez la pression sur l'écran.

Les widgets Dell Stage



REMARQUE : La disponibilité et la fonctionnalité des widgets Dell Stage décrits dans cette section peuvent varier selon la version du logiciel qui est préinstallée sur votre appareil. Il est recommandé de mettre à jour les logiciels de manière à toujours disposer de la version la plus récente et de l'intégralité des fonctions.

Les widgets Dell Stage vous permettent d'accéder directement aux éléments suivants à partir de l'écran d'accueil :

- des Kindle Books (voir «Utiliser le widget Stage Books (Livres)», page 33)
- des photos et des vidéos (voir «Utiliser le widget Stage Photo (Photos)», page 34)
- des stations de radio en streaming (voir «Utiliser le widget Stage Radio (Radios)», page 35)
- des applications Facebook et Twitter (voir «Utiliser le widget Stage Social», page 36)
- de la météo en temps réel (voir «Utiliser le widget Stage Weather (Météo)», page 38)
- les sites Web ajoutés aux signets ou fréquemment visités (voir «Utiliser le widget Stage Web», page 37)

Ajouter un widget Stage

Vous pouvez créer des widgets Stage dans les écrans d'accueil où il y a de la place de manière à pouvoir accéder à des éléments désirés.

- 1 Allez à l'écran d'accueil où vous voulez ajouter un widget Stage.
- 2 Touchez de manière prolongée une zone vide de l'écran d'accueil ou touchez le bouton Customize (Personnaliser)  dans l'angle supérieur droit de l'écran d'accueil.
- 3 Touchez l'onglet **Widgets**.
- 4 Balayez l'écran vers la gauche ou la droite pour repérer le widget Stage qui vous intéresse.
- 5 Touchez de manière prolongée ce widget et faites-le glisser vers un écran d'accueil.

Supprimer un widget Stage

- 1 Touchez de manière prolongée le widget Stage que vous voulez supprimer d'un écran d'accueil jusqu'à ce qu'il devienne mobile.
- 2 Faites-le glisser sur l'icône de la corbeille  .
- 3 Lorsque le widget Stage devient rouge, retirez le doigt de l'écran.

Utiliser le widget Stage Books (Livres)

À partir du widget Stage **Books** (Livres), vous pouvez visualiser les catégories suivantes d'ouvrages :

- MY BOOKS & MAGAZINES (les livres Kindle stockés sur votre appareil)
- NEW RELEASES (Nouvelles publications)
- TOP PAID BOOKS (Meilleurs livres payants)
- TOP FREE BOOKS (Meilleurs livres gratuits)
- BEST SELLING MAGAZINES (Magazines les plus vendus)





-
- 1 Touchez  pour ouvrir l'application Kindle.

 - 2 Touchez  pour passer en mode **BOOKS SETTINGS** (RÉGLAGES DES LIVRES).

 - 3 Faites glisser les rangées de mosaïques de livres, puis touchez un titre pour ouvrir dans votre navigateur la page Kindle de ce livre.

Pour sélectionner les catégories d'ouvrages à afficher dans le widget Stage Books (Livres)

- 1 Touchez  pour passer en mode **BOOKS SETTINGS** (RÉGLAGES DES LIVRES).
- 2 Touchez  pour sélectionner les catégories.
- 3 Touchez  lorsque vous avez fini le paramétrage.

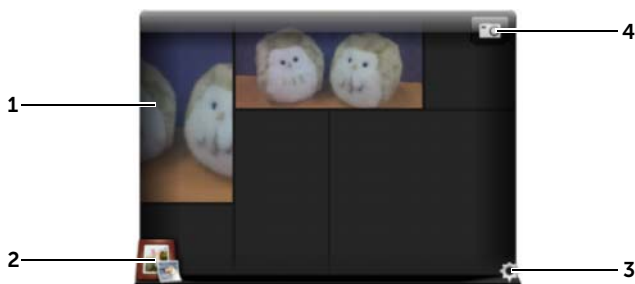

Utiliser le widget Stage Photo (Photos)

Le widget Stage **Photo** (Photos) affiche les dernières photos et vidéos capturées à l'aide de l'application Camera (Caméra) ou stockées dans le dossier DCIM de votre appareil. Les photos provenant de fils Facebook s'afficheront également une fois que vous vous serez connecté à votre compte Facebook.



-
- 1
 - Faites glisser les vignettes de photos ou de vidéos.
 - Touchez la vignette d'une photo stockée sur l'appareil pour ouvrir cette photo dans l'application Gallery (Galerie) ou PhotoStage.
 - Touchez la vignette d'une photo Facebook pour ouvrir sur Facebook le message dans lequel la photo a été publiée à l'origine.
 - Touchez la vignette d'une vidéo stockée sur l'appareil pour lancer la lecture de cette vidéo.
-



- 2 Touchez  pour ouvrir l'application Gallery (Galerie).
-

-
- 3 Touchez  pour passer en mode **PHOTOS SETTINGS** (RÉGLAGES DES PHOTOS).
-
- 4 Touchez  pour ouvrir l'application Camera (Caméra) et capturer une nouvelle photo ou une nouvelle vidéo.
-

Utiliser le widget Stage Radio (Radios)

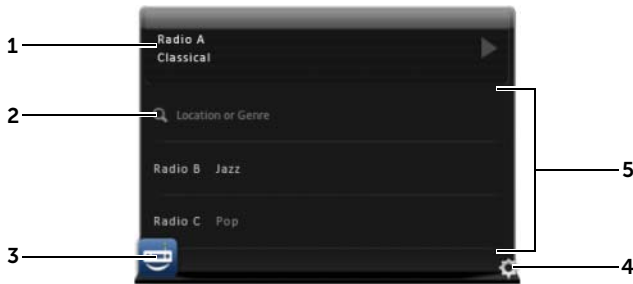
Le widget Stage **Radio** (Radios) affiche une liste de stations de radio prédéfinies ou récemment écoutées dans l'application TuneIn Radio.







-
- 1 La zone Now-playing (Lecture en cours) affiche la station de radio actuellement ou dernièrement écoutée.
-
- 2 Touchez  pour rechercher une station de radio en tapant un mot clé, par exemple son emplacement géographique ou son genre.
-
- 3 Touchez  pour ouvrir l'application TuneIn Radio.
-
- 4 Touchez  pour passer en mode **RADIO SETTINGS** (RÉGLAGES DE LA RADIO).
-
- 5 Faites glisser ou balayez la liste des stations de radio, puis touchez une station pour l'écouter dans l'application TuneIn Radio.
-

Utiliser le widget Stage Social

Le widget Stage **Social** affiche les derniers messages de vos amis, récupérés de votre compte Twitter ou Facebook. Pour utiliser les widgets Twitter et Facebook, vous devez vous connecter à votre compte Twitter ou Facebook avec votre adresse e-mail et votre mot de passe.

 **REMARQUE** : Vous pouvez accéder aussi bien à vos comptes Facebook que Twitter à partir du widget Stage Social. Pour cela, allez à **SOCIAL SETTINGS** (RÉGLAGES DU WIDGET SOCIAL) et cochez les cases Twitter et Facebook pour les activer.





- 1 Touchez  pour actualiser manuellement les fils de messages.
- 2 Touchez  ou  pour ouvrir Twitter ou Facebook.
- 3 Touchez  pour passer en mode **SOCIAL SETTINGS** (RÉGLAGES DU WIDGET SOCIAL).
- 4 Faites glisser ou balayez la liste des fils, puis touchez un fil pour lire le message ou les coordonnées de son auteur.
- 5 Touchez  pour composer et publier un nouveau message sur Twitter ou sur Facebook.

Utiliser le widget Stage Web

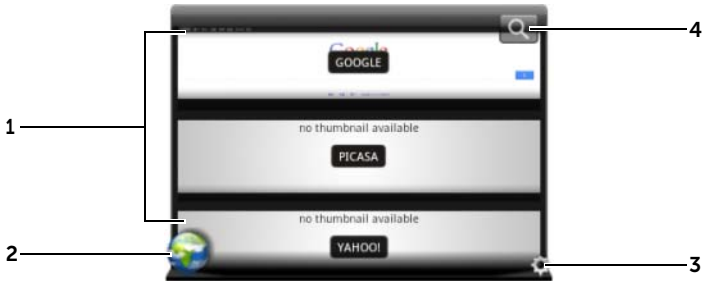
Le widget Stage **Web** affiche les vignettes des sites Web ajoutés aux signets ou les plus visités.



- 1 Faites glisser ou balayez les vignettes de pages Web. Touchez une vignette pour charger la page Web dans le navigateur.
- 2 Touchez  pour ouvrir le navigateur.
- 3 Touchez  pour passer en mode **Web SETTINGS** (RÉGLAGES Web).
- 4 Touchez  pour rechercher la page Web désirée à l'aide de Google Search.

Pour choisir entre afficher tous les signets ou uniquement les sites fréquemment visités

- 1 Touchez  pour passer en mode **Web SETTINGS** (RÉGLAGES Web).
- 2 Pour afficher dans ce widget tous les signets existants, touchez **Bookmarks** (Signets). Pour n'afficher que les sites les plus souvent visités, touchez **Most Visited Sites** (Sites les plus visités).

Pour actualiser automatiquement les vignettes de pages Web

- 1 Touchez  pour passer en mode **Web SETTINGS** (RÉGLAGES Web).
- 2 Touchez **Update Thumbnails** (Actualiser les vignettes).



REMARQUE : Pour savoir comment utiliser l'application Browser (Navigateur), voir «Navigation sur Internet», page 72.



Utiliser le widget Stage Weather (Météo)



Le widget Stage **Weather** (Météo) fournit des informations météo en temps réel et des prévisions à cinq jours provenant d'AccuWeather.



- 1 Touchez  pour actualiser manuellement les informations météo.
- 2
 - Affiche la date.
 - Touchez pour ouvrir l'application Calendar (Calendrier).
- 3 Touchez  pour lancer le navigateur et aller sur le site Web **AccuWeather.com** pour d'autres informations météo.
- 4 Touchez  pour passer en mode **WEATHER SETTINGS** (RÉGLAGES MÉTÉO).
 - **My Agenda (Mon agenda)** : lorsque cette option est activée, l'agenda de votre application Calendar (Calendrier) s'affichera dans ce widget.
 - **5 Day Forecast (Prévisions à cinq jours)** : lorsque cette option est activée, les prévisions météo à cinq jours s'afficheront dans ce widget.
- 5 Affiche les prévisions météo à cinq jours pour l'endroit où vous vous trouvez, lequel est automatiquement détecté par les réseaux sans fil ou les satellites GPS, selon les réglages que vous avez définis. Touchez pour visiter **AccuWeather.com** pour voir d'autres prévisions météo.
- 6 Affiche la météo de l'endroit où vous vous trouvez. Touchez pour visiter **AccuWeather.com** pour voir d'autres détails.

Pour afficher la météo d'un emplacement différent

- 1 Touchez  pour passer en mode **WEATHER SETTINGS** (RÉGLAGES MÉTÉO).
- 2 Touchez **Emplacement actuel**.
- 3 Entrez une ville ou un code postal dans la zone de recherche, puis touchez . Sélectionnez l'emplacement désiré dans les résultats de la recherche.

 **REMARQUE** : Pour modifier l'unité de température utilisées par le widget pour afficher la météo, touchez  ou .



Naviguer dans les applications

Dans les éléments d'écran suivants, vous pouvez trouver les applications disponibles sur votre appareil :

Écran Apps (Applications)

L'écran Apps (Applications) est accessible depuis tout écran d'accueil. Il contient toutes les applications installées sur l'appareil, y compris celles que vous avez téléchargées à partir d'Android Market.





Pour ouvrir l'écran Apps (Applications)

- 1 Touchez le bouton Home (Accueil)  pour afficher sur le bureau l'écran d'accueil central.
- 2 Dans n'importe lequel des écrans d'accueil, touchez le bouton **Apps** (Applications) .

Pour naviguer dans les pages des applications

Balayez horizontalement l'écran Apps (Applications) et touchez une application pour la lancer.

Pour fermer l'écran Apps (Applications)

Pour revenir au dernier écran d'accueil affiché, touchez le bouton Home (Accueil)  de l'appareil ou celui  de l'écran. Pour revenir à l'écran d'accueil central, touchez  ou .

Raccourcis d'application

Pour lancer rapidement des applications à partir de l'écran d'accueil, vous pouvez ajouter à cet écran des raccourcis vers les applications que vous utilisez fréquemment. Pour plus d'informations, voir «Personnaliser votre écran d'accueil», page 27.



Pour ouvrir une application à l'aide des raccourcis d'application

- 1 Touchez le bouton Home (Accueil) .
- 2 Si le raccourci de l'application de votre choix est affiché dans l'écran d'accueil, appuyez dessus pour exécuter l'application.

Applications récentes

Pour ouvrir une application récemment utilisée

- 1 Touchez le bouton Recent Applications (Applications récentes)  pour voir les dernières applications utilisées.
- 2 Faites défiler la liste et touchez la vignette de l'application que vous voulez lancer.

 **REMARQUE** : Pour refermer la liste des applications récentes, touchez le bouton Close (Fermer) .



Le fond d'écran de verrouillage de l'écran

Vous pouvez régler l'écran pour qu'il s'éteigne automatiquement après un certain temps d'inactivité ou bien vous pouvez l'éteindre manuellement en appuyant sur le bouton d'alimentation .

Lorsque vous appuyez sur le bouton d'alimentation  pour réactiver l'écran, le fond d'écran de verrouillage apparaît pour prévenir toute manipulation involontaire de l'écran.

Lorsque le fond d'écran de verrouillage de l'écran apparaît, touchez de manière prolongée l'icône de verrou . Lorsqu'elle se transforme en cercle, faites-la glisser vers le bord du cercle qui l'entoure pour déverrouiller l'écran.





REMARQUE : Pour définir combien de temps l'écran reste allumé avant de s'éteindre après la dernière opération, touchez le bouton Home (Accueil)  → le bouton **Apps** (Applications)  → **Settings** (Réglages) → **Screen** (Écran) → **Timeout** (Délai d'inactivité).

Utilisation de votre tablette Dell Streak 7

Gestion des contacts

Pour voir et gérer vos contacts, touchez le bouton Home (Accueil)

🏠 → le bouton **Apps** (Applications)  → **Contacts** 

Pour ajouter un nouveau contact

- 1 Touchez  **Nouveau**.
- 2 Sélectionnez le compte auquel vous souhaitez ajouter ce contact, par exemple votre compte Gmail.

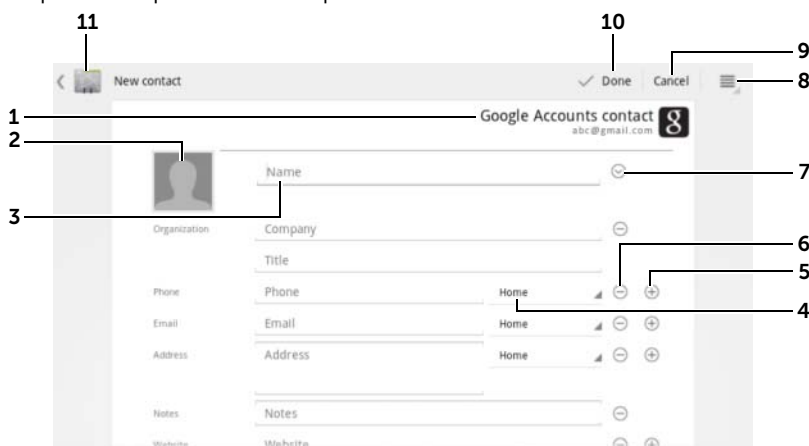

- 1 Cette zone affiche le compte dans lequel le nouveau contact est stocké.
- 2
 - **Prendre une photo** : touchez pour prendre une photo à utiliser comme ID visuel d'appelant pour le contact.
 - **Sélectionner une photo dans la Galerie** : touchez pour sélectionner dans l'application **Galerie** une photo à utiliser comme ID visuel d'appelant pour le contact.

-
- 3 Saisissez les coordonnées du contact à l'aide du clavier à l'écran. Faites défiler l'écran pour trouver d'autres éléments à renseigner.

 - 4 Touchez pour remplacer un libellé d'informations défini par défaut par un autre libellé que vous pouvez choisir dans la liste. Vous pouvez par exemple modifier le libellé et le transformer de numéro de téléphone **Home** (Domicile) en numéro de téléphone **Mobile**.

 - 5 Touchez pour ajouter un nouvel élément à la catégorie d'informations actuelle. Par exemple, vous pouvez ajouter un second numéro de téléphone.

 - 6 Touchez ce bouton pour supprimer un élément de la catégorie d'informations active.

 - 7 Touchez pour entrer d'autres d'informations sur le contact.



 - 8 Touchez pour afficher d'autres options.

 - 9 Touchez **Cancel** (Annuler) pour revenir à votre liste de contacts.



 - 10 Touchez **Done** (Terminé) pour enregistrer le nouveau contact dans votre liste de contacts.

 - 11 Touchez pour revenir à votre liste de contacts.
-

Pour trouver un contact

- 1 Pour trouver un contact, choisissez l'une des options suivantes :
 - Balayez la liste des contacts jusqu'à ce que vous trouviez celui qui vous intéresse. Ou bien faites glisser la barre de défilement  située sur la gauche de l'écran pour faire défiler la liste des contacts.
 - Touchez  **Rechercher des contacts**, puis tapez dans la zone de texte le nom complet du contact ou uniquement ses premières lettres. L'écran affiche alors les contacts correspondants.
- 2 Une fois le contact trouvé, touchez l'entrée du contact pour afficher ses détails.



Pour envoyer un e-mail ou un message à un contact

- 1 Cherchez le contact qui vous intéresse dans la liste des contacts.
- 2 Touchez l'entrée du contact pour afficher les détails du contact, puis touchez  pour envoyer un e-mail en utilisant les comptes e-mails que vous avez définis sur votre appareil, ou touchez  pour envoyer un message.

Pour modifier un contact

- 1 Cherchez le contact qui vous intéresse dans la liste des contacts.
- 2 Touchez l'entrée du contact pour afficher les détails du contact.
- 3 Touchez  pour modifier les détails du contact.
- 4 Touchez **Done** (Terminé) pour enregistrer les modifications.



Pour partager un contact



- 1 Cherchez le contact qui vous intéresse dans la liste des contacts.
- 2 Touchez l'entrée du contact pour afficher les détails du contact.
- 3 Touchez le bouton Menu  de l'appareil ou celui  de l'écran → **Share contact** (Partager un contact).
- 4 Dans le menu **Share contact via** (Partager un contact via) qui s'affiche, sélectionnez la manière dont vous voulez partager les informations du contact avec vos amis : par e-mail ou par Bluetooth.

Pour fusionner des contacts



Comme votre appareil sait se synchroniser avec toutes sortes de comptes, lorsque vous synchronisez des contacts avec votre appareil à partir de ces comptes, vous risquez de vous retrouver avec plusieurs contacts pour la même personne.

Fusionner des contacts vous permet de visualiser tous les numéros, toutes les adresses, etc., du contact dans une seule et même entrée.

- 1 Cherchez le contact qui vous intéresse dans la liste des contacts.
- 2 Touchez l'entrée du contact pour afficher ses détails, puis touchez .
- 3 Touchez le bouton Menu  de l'appareil ou celui  de l'écran → **Join** (Joindre).
- 4 Dans la liste **Join contacts** (Joindre des contacts), touchez un autre contact à lier au premier, puis touchez **Done** (Terminé).
Les informations du contact que vous venez de joindre s'affiche avec celles du contact d'origine.

 **REMARQUE** : Pour séparer les contacts précédemment joints, touchez l'entrée du contact →  →  → **Separate** (Séparer) → **OK**.

Réglages des contacts

Dans **Contacts** , touchez le bouton Menu  de l'appareil ou celui  de l'écran.

| | |
|--|--|
| Réglages | Ajustez les options d'affichage de vos contacts. |
| Comptes | Les contacts stockés sur votre appareil peuvent être synchronisés avec un ordinateur à l'aide de Dell Mobile Sync ; les contacts stockés dans un compte e-mail personnel comme Gmail peuvent être synchronisés via une connexion Internet. |
| <p>REMARQUE : Si vous souhaitez synchroniser manuellement des données individuelles, désélectionnez Auto-sync, puis touchez un élément de données dans votre compte pour démarrer la synchronisation des données sélectionnées.</p> <p>Pendant la synchronisation des données, l'icône sync  apparaît sur l'option des données en cours de synchronisation.</p> | <ul style="list-style-type: none"> • Pour sélectionner les données à synchroniser : <ol style="list-style-type: none"> 1 Sélectionnez Background data (Données de base) pour rendre disponibles toutes les options de synchronisation. 2 Sélectionnez Auto-sync pour laisser l'appareil synchroniser automatiquement les données de votre compte Twitter ou de votre compte e-mail, qui peuvent être des contacts et des données Twitter ou des données du calendrier, des contacts, de Gmail et d'albums Web Picasa. • Pour sélectionner les données à synchroniser dans votre compte e-mail : <ol style="list-style-type: none"> 1 Touchez votre compte e-mail pour ouvrir la liste Data & synchronization (Données et synchronisation). 2 Sélectionnez les données que vous voulez faire synchroniser automatiquement par l'appareil, par exemple, Sync Calendar (Synchro du calendrier), Sync Contacts (Synchro des contacts), Sync Gmail (Synchro de Gmail), Sync Picasa Web Albums (Synchro des albums Web Picasa). |
| Importation/Exportation | Vous pouvez importer des contacts sur votre appareil depuis votre carte SIM (modèle 3G uniquement) ou votre carte SD. Vous pouvez exporter des contacts depuis votre appareil en direction de votre carte SD et vous pouvez partager vos contacts de plusieurs manières, Bluetooth ou Gmail, par exemple. |

Messaging (Messagerie) (modèle 3G uniquement)

Pour composer, envoyer et lire des messages de texte (SMS) ou multimédia (MMS), touchez le bouton Home (Accueil)  → le bouton

Apps (Applications)  → **Messaging** (Messagerie) . L'écran





Messaging (Messagerie) qui s'ouvre affiche une liste de messages ou des fils de messages représentant tous les messages reçus et envoyés ainsi que les brouillons.

 **REMARQUE** : Pour plus d'informations concernant le fil de messages, voir «Recevoir des SMS et des MMS», page 51.

Pour composer et envoyer un SMS





- 1 Sur l'écran Messaging (Messagerie), touchez le fil **New message** (Nouveau message). L'écran de nouveau message s'ouvre.
- 2 Dans le champ **To** (À), saisissez le numéro de téléphone mobile ou le nom du contact du destinataire. Lors de la saisie du numéro de téléphone ou du nom du contact, les contacts correspondants et leurs numéros de GSM (téléphone portable) s'affichent en dessous du champ **To** (À). Touchez un contact proposé pour valider le numéro GSM du contact, ou continuez de taper le numéro de téléphone souhaité.
- 3 Répétez l'étape 2 pour saisir d'autres numéros GSM si vous souhaitez envoyer le message à plusieurs personnes.
- 4 Touchez le champ de texte **Type to compose** (Saisissez votre message) pour rédiger le message.
- 5 Touchez le bouton **Send** (Envoyer) pour envoyer le SMS.
- 6 Pour commencer une conversation en mode texte comme sur une messagerie instantanée en ligne, vous pouvez continuer à composer et à envoyer des messages aux mêmes destinataires. Tous les messages envoyés et reçus entre vous et les destinataires s'affichent sous la forme de journaux de discussion en ligne.

Pour composer et envoyer un MMS

- 1 Dans le champ **To** (À), saisissez le numéro GSM, l'adresse de messagerie ou le nom de contact du destinataire. Les contacts correspondants et leurs numéros GSM ou leurs adresses e-mail s'affichent sous le champ **To** (À). Touchez un contact proposé, ou continuez à saisir le numéro de téléphone ou l'adresse de messagerie souhaité.
- 2 Si vous voulez ajouter une ligne de sujet au message, touchez le bouton Menu  de l'appareil ou celui  de l'écran → **Add subject** (Ajouter un objet).
- 3 Touchez le champ de texte **Type to compose** (Saisissez votre message) pour rédiger le message.
- 4 Lorsque vous modifiez votre message, vous pouvez toucher le bouton Menu  de l'appareil ou celui  de l'écran → **Attach** pour insérer des éléments multimédia dans le message. Pour plus d'informations, reportez-vous au tableau suivant.
- 5 Une fois le MMS modifié, touchez le bouton **Send MMS** (Envoyer MMS) pour envoyer le message.

Vous pouvez attacher n'importe lequel des éléments suivants à un MMS :

| | |
|--|---|
| Picture (Image) | Ouvrez l'application Gallery (Galerie) ; touchez un fichier image pour le joindre à votre message. |
| Capture picture (Prendre une photo) | Ouvrez l'application Camera (Caméra) pour prendre une photo, puis joignez-la à votre message. Pour en savoir plus sur l'application Camera (Caméra), voir «Camera (Caméra)», page 127. |
| Vidéo (Vidéo) | Ouvrez l'application Gallery (Galerie) ; touchez un clip vidéo pour le joindre à votre message. |
| Capture video (Capturer une vidéo) | Ouvrez l'application Camera (Caméra) pour prendre un clip vidéo, puis joignez ce clip à votre message. Pour en savoir plus sur la fonction de caméscope, voir «Pour démarrer le mode caméscope :», page 128. |

| | |
|--|--|
| Audio | Ouvrez le menu Select music track (Sélectionner un morceau de musique). Touchez le fichier audio souhaité, puis touchez OK pour joindre ce fichier à votre message. |
| Ringtone (Sonnerie) | <p>Ouvrez le menu Select audio (Sélectionner un son). Touchez la sonnerie préchargée de votre choix, puis touchez OK pour la joindre à votre message.</p> <p>Vous pouvez également copier manuellement de nouvelles sonneries vers la carte SD et joindre une sonnerie à vos MMS. Pour ce faire, procédez comme suit :</p> <ol style="list-style-type: none"> 1 Créez sur la carte SD un dossier appelé Sonneries. 2 Ouvrez ce dossier Sonneries. 3 Copiez vers le dossier Sonneries la sonnerie que vous souhaitez attacher au MMS. 4 Dans l'écran de composition de MMS, touchez le bouton Menu  de l'appareil ou celui  de l'écran → Attach (Attacher) → Ringtone (Sonnerie). 5 Sélectionnez la sonnerie que vous souhaitez attacher au MMS. |
| Record audio (Enregistrer un son) | <ul style="list-style-type: none"> • Ouvrez l'application Sound Recorder (Magnétophone) pour enregistrer un clip audio : <ul style="list-style-type: none"> – Touchez  pour démarrer l'enregistrement. – Touchez  pour arrêter l'enregistrement. – Touchez  pour écouter l'enregistrement. – Touchez Use this recording (Utiliser cet enregistrement) pour attacher l'enregistrement à votre message. |

Slideshow (Diaporama)

Ouvrez l'écran **Edit slideshow** (Éditer un diaporama) pour créer un diaporama et l'attacher à votre message.

- 1 Touchez **Add slide** (Ajouter une diapositive) pour créer de nouvelles diapositives.
- 2 Touchez une diapositive créée, par exemple, **Diapo1** pour ouvrir l'écran de l'éditeur de diaporama.
- 3 Touchez **Add picture** (Ajouter une image), puis sélectionnez l'image que vous souhaitez ajouter à la diapositive.
- 4 Vous pouvez toucher la zone de texte en bas de l'écran pour rédiger une légende pour la diapositive affichée.
- 5 Touchez le bouton Menu  de l'appareil ou celui  de l'écran pour prévisualiser la diapositive, supprimer l'image, ajouter de la musique à la diapositive, ajouter une nouvelle diapositive ou modifier la durée de la diapositive ou sa mise en page.
- 6 Lors de l'édition de plusieurs diapositives, touchez  pour modifier la diapositive suivante ; touchez  pour revenir à la diapositive précédente.

REMARQUE : Vous pouvez créer un diaporama comportant jusqu'à dix diapositives.

-
- 7 Pour remplacer une image, sur l'écran d'édition de diaporama, touchez le bouton **Replace picture** (Remplacer une image) et sélectionnez une nouvelle image de remplacement. Pour supprimer la diapositive active, touchez le bouton **Remove slide** (Supprimer une diapositive). Pour prévisualiser le diaporama, touchez le bouton **Preview** (Aperçu).
 - 8 Lorsque vous avez terminé, touchez le bouton **Done** (Terminé) pour attacher le diaporama à votre message.
 - 9 Sur l'écran de rédaction de message, touchez l'icône permettant d'attacher un diaporama



pour lire le diaporama ; touchez **Edit** (Édition) pour modifier le diaporama.

REMARQUE : Pour supprimer de votre message la pièce jointe Diaporama, touchez **Edit** (Édition) →  → **Discard slideshow** (Annuler le diaporama).



Recevoir des SMS et des MMS

Selon vos paramètres de notification, l'appareil sonne, vibre ou affiche brièvement un message dans la zone de statut de la barre système quand vous recevez un nouveau SMS ou MMS.

Une icône de nouveau message  s'affiche ensuite et reste dans la zone des notifications de la barre système pour vous rappeler l'arrivée d'un nouveau message.



REMARQUE : Pour modifier les paramètres de notification de nouveaux messages, dans l'application Messaging (Messagerie), touchez le bouton

Menu  de l'appareil ou celui de l'écran  → **Settings** (Réglages).





Faites défiler l'écran pour trouver la section **Réglages des notifications**.

Vous avez alors le choix : afficher une notification textuelle dans la zone de statut de la barre système lorsqu'un nouveau message arrive ;

sélectionner une sonnerie qui retentit à l'arrivée d'un nouveau message ;
ou laisser le téléphone vibrer pour signaler un nouveau message.

Les SMS et MMS envoyés et reçus via le même contact ou numéro sont regroupés dans des fils de messages similaires aux conversations d'une discussion en ligne. Vous pouvez voir tous les messages échangés entre le contact et vous. Les fils de messages sont affichés selon l'heure d'envoi ou de réception, avec le dernier en haut.

Pour lire un message texte

- Lorsqu'un nouveau SMS arrive, l'icône de nouveau SMS  apparaît dans la zone des notifications de la barre système. Touchez l'icône pour ouvrir et lire le message dans l'application **Messaging** (Messagerie).
- Touchez le bouton Home (Accueil)  → le bouton **Apps** (Applications)  → **Messaging** (Messagerie)  pour ouvrir la liste des messages, puis touchez un SMS ou un fil de messages pour l'ouvrir et le lire.

Si le message inclut un :

- lien de site Web : touchez le lien pour ouvrir l'application **Browser** (Navigateur) et vous rendre sur le site Web
- une adresse de messagerie : touchez l'adresse de messagerie pour ouvrir l'application **Email/Gmail** et composer un message électronique à envoyer à cette adresse

Pour faire suivre le message



- 1 Touchez le message et maintenez-le enfoncé. Le menu **Message options** (Options du message) s'affiche.
- 2 Sélectionnez **Forward** (Transférer) pour faire suivre le message.

Pour afficher un MMS

- 1 Lorsqu'un nouveau MMS arrive, l'icône de nouveau MMS  apparaît dans la zone des notifications de la barre système. Touchez l'icône pour ouvrir et lire le message dans l'application **Messaging** (Messagerie).

ou

Touchez le bouton Home (Accueil)  → le bouton **Apps**

(Applications)  → **Messaging** (Messagerie)  pour ouvrir

la liste des messages, puis touchez un MMS ou un fil de messages pour l'ouvrir et le lire.

- 2 Touchez la vignette de l'image en pièce jointe pour afficher l'image ; touchez le bouton **Play** (Lire)  pour lire la vidéo en pièce jointe.



REMARQUE : Pour enregistrer sur votre appareil le contenu multimédia attaché au message, touchez ce dernier jusqu'à ce que le menu **Message options** (Options du message) s'ouvre. Touchez **Save attachment** (Enregistrer la pièce jointe).

Pour répondre à un SMS ou un MMS

- 1 Touchez un message ou un fil de messages pour l'ouvrir.
- 2 Tapez votre message de réponse dans le champ de texte **Type to compose** (Saisissez votre message).
- 3 Touchez **Send** (Envoyer) pour envoyer votre message à l'expéditeur.

Pour supprimer un message ou un fil de messages

- 1 Dans la liste des messages, touchez le fil de messages que vous voulez supprimer et appuyez quelques secondes.
- 2 Pour supprimer la totalité du fil, touchez **Delete thread** (Supprimer le fil), puis touchez **Delete** (Supprimer) pour confirmer la suppression. Pour supprimer un message dans un fil de messages, touchez le message à supprimer et appuyez quelques secondes, puis touchez **Delete message** (Supprimer le message) dans le menu **Message options** (Options du message). Touchez **Delete** (Supprimer) pour confirmer la suppression.



REMARQUE : Pour supprimer la totalité des messages de la liste Messaging (Messagerie), touchez le bouton Menu ☰ de l'appareil ou celui ☰ de l'écran → **Delete all threads** (Supprimer tous les fils).

Pour modifier les paramètres des messages

Dans l'application **Messaging** (Messagerie), touchez le bouton Menu ☰ de l'appareil ou celui ☰ de l'écran → **Settings** (Réglages). Appliquez les instructions à l'écran pour modifier les paramètres des SMS ou des MMS.

Menu contextuel

Touchez le bouton Menu ☰ de l'appareil ou celui de l'écran ☰ pour ouvrir ou fermer le menu contextuel qui affiche toutes les options disponibles pour l'application active ou les actions que vous pouvez effectuer dans l'écran actif.



Pour sélectionner une option ou un élément du menu contextuel

- 1 Touchez le bouton Menu ☰ de l'appareil ou celui de l'écran ☰ pour ouvrir le menu contextuel.
- 2 Touchez l'élément souhaité du menu contextuel.

Clavier Swype

Le clavier Swype permet de saisir du texte en glissant sur les lettres d'un mot au lieu de toucher chaque touche pour le taper. Le clavier se place automatiquement en mode Portrait ou Paysage en fonction de l'orientation de l'appareil.



Pour définir le clavier Swype comme clavier de saisie

- 1 Touchez le bouton Home (Accueil)  → le bouton **Apps** (Applications)  → **Settings** (Réglages)  → **Language & input** (Langue et saisie de texte).
- 2 Touchez **Current input method** (Méthode actuelle de saisie) dans la section **Keyboard settings** (Réglages du clavier).
- 3 Dans le menu **Select input method** (Sélectionner la méthode de saisie) qui s'affiche, touchez **Swype**.

Pour ouvrir le clavier Swype

Touchez une zone de texte pour ouvrir le clavier Swype.

Pour fermer le clavier Swype

Touchez le bouton Back (Précédent)  de l'appareil ou le bouton Close (Fermer)  de l'écran pour refermer le clavier Swype.

Commandes du clavier Swype permettant de composer un message électronique

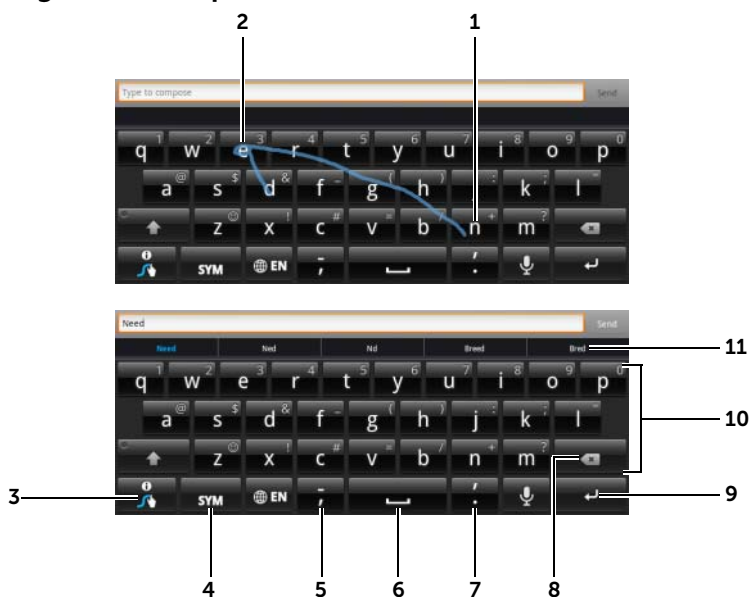

- 1 Par exemple, pour saisir le mot «besoin», placez votre doigt sur la première lettre, «b», puis glissez sur les lettres suivantes. Soulevez votre doigt après la dernière lettre, «n». Le clavier devine le mot et le saisit en fonction du tracé que vous effectuez entre les lettres. Les lettres qui ne correspondent pas à l'orthographe du mot sont ignorées.

REMARQUE : Vous pouvez continuer à presser chaque touche pour taper un mot.





- 2 Pour entrer deux fois la même lettre, comme «rr» dans «courrier», faites rapidement glisser votre doigt deux fois sur le mot sans le soulever ou tracez un cercle sur la lettre «r».
- 3 Lorsque la zone de texte ne contient aucun mot, maintenez la pression sur cette touche pour effectuer l'une des actions suivantes :
 - Lisez l'**aide de Swype** pour obtenir des informations détaillées sur son utilisation.
 - **Tutoriel (Didacticiel)** : lire le didacticiel animé d'utilisation de Swype.
 - **Settings (Réglages)** : permet d'ajuster les paramètres du clavier Swype.

-
- 4** Touchez pour afficher le clavier afin de taper des nombres, des signes de ponctuation et des symboles.
-
- 5**
- Touchez pour saisir « , ».
 - Touchez et maintenez la pression, puis relâchez afin d'entrer « = ».
 - Pour trouver d'autres symboles à partir de cette touche, maintenez la pression sur celle-ci jusqu'à ce qu'apparaissent les symboles, puis touchez le symbole que vous voulez taper.
-
- 6**
- Touchez pour saisir un espace.
 - Touchez et maintenez la pression, puis relâchez afin d'entrer une tabulation.
-
- 7**
- Touchez pour saisir « . ».
 - Touchez et maintenez la pression, puis relâchez afin d'entrer « ' ».
 - Pour trouver d'autres symboles à partir de cette touche, maintenez la pression sur celle-ci jusqu'à ce qu'apparaissent les symboles, puis touchez le symbole que vous voulez taper.
-
- 8**
- Touchez pour supprimer un caractère, un symbole ou un espace.
 - Touchez et maintenez la pression pour supprimer rapidement le texte saisi.
-
- 9** Touche ENTRÉE.
-
- 10**
- Pour taper le chiffre ou le symbole affiché sur la touche, touchez celle-ci et maintenez la pression et ne la relâchez que lorsque apparaît le chiffre ou le symbole.
 - Pour trouver d'autres symboles à partir de la même touche, touchez celle-ci et maintenez la pression jusqu'à ce que les symboles apparaissent, puis touchez le symbole que vous voulez taper.
-
- 11** Le clavier Swype affiche des propositions de mot lorsqu'il n'arrive pas à deviner le mot d'après votre tracé.
-

Créer votre dictionnaire personnel dans le clavier Swype

Le clavier Swype utilise le dictionnaire par défaut pour afficher les propositions de mots lors de la frappe. Vous pouvez créer un dictionnaire personnel afin d'inclure des mots qui ne se trouvent pas dans le dictionnaire principal. Pour ses propositions, le clavier recherche également les mots qui sont ajoutés à votre dictionnaire personnel.



Pour ajouter un mot au dictionnaire Swype

- 1 Touchez le bouton Home (Accueil)  → le bouton **Apps** (Applications)  → **Settings** (Réglages)  → **Language & input** (Langue et saisie de texte).
- 2 Touchez **Configure input methods** (Configurer les méthodes de saisie) dans la section **Keyboard settings** (Réglages du clavier).
- 3 Touchez **Settings** (Réglages) dans la section **Swype**.
- 4 Faites défiler pour trouver **Personal dictionary** (Dictionnaire personnel) dans la section **Swype Advanced Settings** (Réglages avancés de Swype).
- 5 Touchez .
- 6 Saisissez le mot souhaité dans la zone de texte **Personal dictionary** (Dictionnaire personnel).
- 7 Touchez .

Pour modifier un mot du dictionnaire Swype

- 1 Répétez les points 1 à 4 dans «Pour ajouter un mot au dictionnaire Swype» pour ouvrir le **dictionnaire personnel**.
- 2 Touchez le mot souhaité.
- 3 Modifiez l'orthographe du mot dans la zone de texte.
- 4 Touchez .



Pour supprimer un mot du dictionnaire Swype

- 1 Répétez les points 1 à 4 dans «Pour ajouter un mot au dictionnaire Swype» pour ouvrir le **dictionnaire personnel**.
- 2 Touchez .
- 3 Sélectionnez un ou plusieurs mots à supprimer en touchant la case à cocher .
- 4 Touchez  pour confirmer la suppression.

Clavier Dell

Vous pouvez également utiliser le clavier Dell pour taper du texte. Le clavier se place automatiquement en mode Portrait ou Paysage en fonction de l'orientation de l'appareil.



Pour définir le clavier Dell comme clavier de saisie

- 1 Touchez le bouton Home (Accueil)  → le bouton **Apps** (Applications)  → **Settings** (Réglages)  → **Language & input** (Langue et saisie de texte).
- 2 Touchez **Current input method** (Méthode actuelle de saisie) dans la section **Keyboard settings** (Réglages du clavier).
- 3 Dans le menu **Select input method** (Sélectionner la méthode de saisie) qui s'affiche, touchez pour sélectionner le clavier Dell.

Pour ouvrir le clavier Dell

Touchez une zone de texte pour ouvrir le clavier Dell.

Pour fermer le clavier Dell

Touchez le bouton Back (Précédent)  de l'appareil ou le bouton Close (Fermer)  de l'écran pour refermer le clavier Dell.

Touches de contrôle du clavier permettant de composer un message électronique

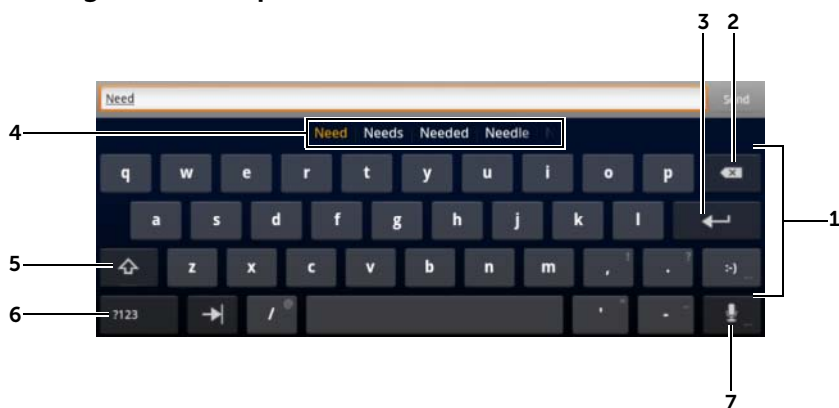

- 1 • Touchez des lettres pour les entrer dans la zone de texte où le curseur s'affiche.
 - Touchez les caractères accentués appropriés pour les entrer.
- 2 • Touchez pour supprimer un caractère, un symbole ou un espace.
 - Touchez et maintenez la pression pour supprimer rapidement le texte saisi.
- 3 Touche ENTRÉE.
- 4 • Selon les lettres saisies, le clavier affiche des propositions de mots en haut et le long du clavier, avec le mot le plus probable mis en surbrillance colorée.

REMARQUE : Cette fonction n'est activée par défaut qu'en mode Portrait. Pour l'activer en mode Paysage, ouvrez l'application **Settings** (Réglages) → **Language & input** (Langue et saisie de texte) → **Configure input methods** (Configurer les méthodes de saisie) → **Réglages**, puis touchez **Show correction suggestions** (Afficher des suggestions) dans la section **Text correction** (Correction de texte). Dans le menu **Show correction suggestions** (Afficher des suggestions) qui s'affiche, touchez **Always show** (Toujours suggérer).





- Vous pouvez toucher une proposition pour la valider dans la zone de texte.
- Balayez la liste vers la gauche ou vers la droite pour voir d'autres propositions.

-
- 5
 - Touchez une fois pour afficher le clavier de majuscules.
 - Touchez deux fois rapidement pour activer le mode Verr Maj. Lorsque ce mode est activé, l'icône se transforme en .
 - Touchez-la de nouveau pour revenir au clavier en minuscules.

 - 6
 - Touchez pour afficher le clavier afin de taper des nombres, des signes de ponctuation et des symboles.
 - Touchez de nouveau pour revenir au clavier alphabétique.

 - 7 Touchez pour utiliser la saisie vocale. Prononcez dans le microphone les mots à saisir. L'appareil saisit les mots qu'il reconnaît.
-

Pour configurer les paramètres du clavier Dell

- 1 Touchez le bouton Home (Accueil)  → le bouton **Apps**
(Applications)  → **Settings** (Réglages)  →
Language & input (Langue et saisie de texte).
- 2 Touchez **Configure input method** (Configurer les méthode de saisie) dans la section **Keyboard settings** (Réglages du clavier).
- 3 Touchez **Settings** (Réglages) dans la section **Dell keyboard** (Clavier Dell).
- 4 Pour activer un réglage, touchez l'option de paramétrage pour cocher la case  ; pour désactiver un réglage, touchez l'option de paramétrage pour désélectionner la case à cocher .

Réglages disponibles du clavier Dell

| | |
|--|--|
| Auto-capitalization (Capitales automatiques) | La première lettre du premier mot d'une nouvelle phrase est mise en majuscules. |
| Vibrate on keypress (Vibration quand une touche est enfoncée) | L'appareil vibre lorsque vous touchez une touche. |
| Sound on keypress (Son quand une touche est enfoncée) | L'appareil émet un bip lorsque vous touchez une touche. REMARQUE : Pour activer cet élément, vous devez également sélectionner Settings (Réglages) → Sound (Son) → Audible selection (Sélection audible). |

Réglages des propositions lexicales

| | |
|---|---|
| Auto correction (Correction automatique) | Marque et corrige les fautes d'orthographe. |
| Show correction suggestions (Afficher des suggestions) | Affiche les propositions de mots lors de la frappe. |

Google Search

Le widget Google Search permet de trouver des sites Web et des informations sur Google, des applications installées sur votre appareil et des contacts stockés dans votre liste de contacts.

Recherche par saisie

- 1 Dans le widget Google Search de l'écran d'accueil, touchez

 Google pour ouvrir le widget (voir ci-dessous)



- 2 Dans la zone, saisissez un mot-clé ou du texte à l'aide du clavier. Au fur et à mesure que vous entrez du texte, les résultats de la recherche qui correspondent complètement ou partiellement au texte saisi s'affichent.



- 3 Faites dérouler la liste des résultats de recherche et touchez le résultat de votre choix.
- 4 L'application correspondante ou le navigateur avec les liens correspondants s'affiche.
- 5 Touchez le lien de votre choix pour afficher une page Web.

Recherche vocale

- 1 Touchez  qui apparaît à côté de la zone de recherche.
- 2 Prononcez le nom ou le mot clé de l'élément que vous souhaitez rechercher.
- 3 Le navigateur s'ouvre avec les liens Internet correspondants.



REMARQUE : Vous pouvez également accéder à la recherche vocale en touchant le bouton Home (Accueil)  → le bouton **Apps**

(Applications)  → **Voice Search** .

Gestion des réglages de votre appareil



Pour contrôler l'espace de stockage

Touchez le bouton Home (Accueil)  → le bouton **Apps** (Applications)



 → **Settings** (Réglages)  → **Storage** (Stockage). L'écran





affiche l'espace total et l'espace disponible sur l'appareil et sur la carte SD.

Pour effacer les données d'application dont on n'a plus besoin afin de libérer de l'espace de stockage

- 1 Touchez le bouton Home (Accueil)  → le bouton **Apps** (Applications)  → **Settings** (Réglages)  → **Applications** → **Manage applications** (Gérer les applications).
- 2 Touchez l'application dont vous voulez supprimer la mémoire cache ou des données.
- 3 Touchez **Clear data** (Effacer les données) dans **Storage** (Stockage) pour effacer les données d'applications dont vous n'avez plus besoin ; touchez **Clear cache** (Effacer le cache) dans **Cache** pour effacer la mémoire cache inutile.

Pour retirer la carte SD en toute sécurité

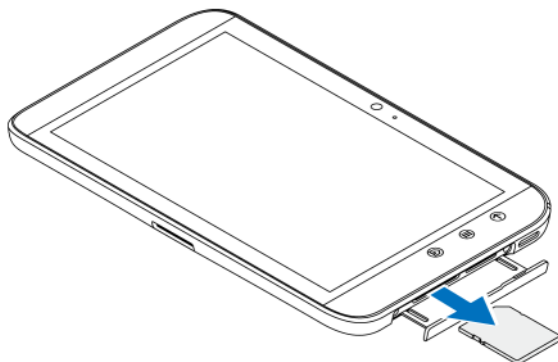

-  **PRÉCAUTION** : Le retrait de la carte SD lorsque l'appareil fonctionne peut entraîner une perte de données ou des erreurs dans le fonctionnement des applications.
-  **PRÉCAUTION** : Il est fortement recommandé de démonter la carte SD avant de l'enlever.

- 1 Touchez le bouton Home (Accueil)  → le bouton **Apps** (Applications)  → **Settings** (Réglages)  → **Storage** (Stockage).
- 2 Touchez **Unmount SD card** (Démonter la carte SD) dans la section **SD Card** (Carte SD).
- 3 Maintenez enfoncé le bouton d'alimentation et de veille/réveil  jusqu'à ce que le menu **Power off** (Éteindre) s'affiche. Puis touchez **OK** pour éteindre l'appareil.
- 4 Tirez le cache vers l'extérieur et enlevez la carte SD de votre appareil comme dans l'illustration.



Pour effacer toutes les données de votre appareil

 **PRÉCAUTION** : La procédure qui suit va effacer toutes les données de votre appareil, y compris votre compte Google et les applications téléchargées. Veuillez à sauvegarder au préalable toutes les données nécessaires.

- 1 Touchez le bouton Home (Accueil)  → le bouton **Apps** (Applications)  → **Settings** (Réglages)  → **Privacy** (Confidentialité) → **Factory data reset** (Réinitialiser aux valeurs d'usine).

2 Touchez **Reset tablet** (Réinitialiser la tablette).

 **REMARQUE** : Vous devez tracer votre schéma de déverrouillage d'écran s'il est activé.

3 Touchez **Erase everything** (Tout effacer) après avoir lu l'avertissement.

Pour forcer l'extinction de votre appareil

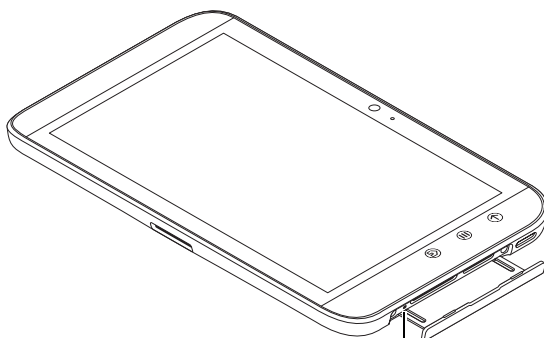

Bouton d'extinction

1 Tirez le cache de la fente vers l'extérieur.

2 Poussez le bouton de mise hors tension forcée en utilisant un trombone ou un autre objet pointu similaire.

3 Touchez de manière prolongée le bouton d'alimentation et de veille/réveil  pour mettre votre appareil sous tension.

Internet

Se connecter à Internet

Pour naviguer sur Internet et accéder à des utilitaires Internet comme la messagerie instantanée, vous devez disposer de l'une des connexions suivantes à des réseaux de données :

- GPRS
- EDGE
- 3G
- HSPA
- Wi-Fi

GPRS/EDGE/3G/HSPA (modèle 3G uniquement)

Pour se connecter à Internet en utilisant GPRS, EDGE, 3G ou HSPA

Votre appareil est configuré avec le réseau GPRS, EDGE, 3G ou HSPA disponible chez le fournisseur de la carte SIM installée sur votre appareil. Cependant, cette connectivité se limite aux SMS. Si une connexion Wi-Fi est disponible, le téléphone utilise automatiquement la connexion Wi-Fi pour accéder à Internet. La connexion Internet par GPRS, EDGE, 3G ou HSPA devient temporairement inactive jusqu'à la fin de la connexion Wi-Fi.

Si vous souhaitez vous connecter à Internet via un réseau de données GPRS, EDGE, 3G ou HSPA :

- 1 Touchez le bouton Home (Accueil)  → le bouton **Apps**

(Applications)  → **Settings** (Réglages)  →

Wireless & networks (Sans-fil et réseaux), puis touchez **Wi-Fi** pour désélectionner la case à cocher et désactiver le Wi-Fi.

- 2 Touchez **Mobile networks** (Réseaux mobiles). Dans le menu **Mobile network settings** (Réglages des réseaux mobiles) qui s'affiche, touchez **Data enabled** (Réseaux de données activés) pour activer cette option.



REMARQUE : L'icône correspondant au réseau de données activé GPRS, EDGE, 3G ou HSPA s'affiche sur la barre d'état, une fois la connexion à des données établie.

Vous pouvez configurer l'appareil pour qu'il recherche les réseaux disponibles si vous vous trouvez à l'extérieur de votre réseau domestique ou que vous souhaitez vous connecter à un autre réseau.

Pour sélectionner manuellement un nouveau réseau



- 1 Touchez le bouton Home (Accueil)  → le bouton **Applications**

 → **Settings** (Réglages)  → **Wireless & networks** (Sans-fil

et réseaux) → **Mobile networks** (Réseaux mobiles) → **Network operators** (Opérateurs réseau). La liste des réseaux actuellement disponibles s'affiche.

- 2 Touchez pour sélectionner un réseau dans la liste des **réseaux disponibles**.

Pour sélectionner automatiquement un nouveau réseau

- 1 Touchez le bouton Home (Accueil)  → le bouton **Apps**
(Applications)  → **Settings** (Réglages)  →
Wireless & networks (Sans-fil et réseaux) → **Mobile networks**
(Réseaux mobiles).
- 2 Touchez **Select automatically** (Sélectionner automatiquement)
dans la liste des **réseaux disponibles**.

Wi-Fi



Vous pouvez connecter votre appareil à Internet par Wi-Fi.

Pour vous connecter à un réseau Wi-Fi, vous devez avoir accès à un point d'accès sans fil ou «hotspot» à une distance de moins de 91,44 mètres (300 pieds).



REMARQUE : La portée et la qualité du signal Wi-Fi dépendent du nombre d'appareils connectés, de l'infrastructure et des objets au travers desquels le signal doit passer.

Pour activer le Wi-Fi et se connecter à un réseau

- 1 Touchez le bouton Home (Accueil)  → le bouton **Apps**
(Applications)  → **Settings** (Réglages)  →
Wireless & networks (Sans-fil et réseaux) → **Wi-Fi** pour cocher la
case Wi-Fi. L'appareil recherche les réseaux sans fil disponibles.
- 2 Touchez **Wi-Fi settings** (Réglages Wi-Fi). Les noms de réseau
et les paramètres de sécurité (Open network (Réseau ouvert)
ou Secured with WEP/WPA/WPA2 (Sécurisé par clé
WEP/WPA/WPA2)/WPS) des réseaux Wi-Fi détectés sont affichés
dans la liste **Réseaux Wi-Fi**.
- 3 Balayez la liste et touchez pour sélectionner le réseau Wi-Fi
auquel vous souhaitez vous connecter.
- 4 Entrez un mot de passe (si nécessaire), puis touchez **Connect**
(Connecter) pour vous connecter au réseau Wi-Fi.

 **REMARQUE :** Pour vous connecter à un réseau protégé par WEP (Wired Equivalent Privacy – Confidentialité équivalente aux transmissions par fil), WPA (Wi-Fi Protected Access – Accès Wi-Fi protégé), WPA2, ou bien WPS (Wireless Protected Setup – Configuration sans-fil protégée), vous devez saisir la clé de sécurité WEP/WPA/WPA2/WPS afin d'être autorisé à accéder au réseau. La prochaine fois que votre appareil se connectera à un réseau sans fil sécurisé auquel vous avez déjà accédé, il ne vous sera plus demandé de saisir la clé WEP/WPA/WPA2/WPS, à moins que vous n'ayez réinitialisé les paramètres de votre appareil pour le ramener aux réglages sortie d'usine.

 **REMARQUE :** Votre appareil est capable de maintenir une connexion Internet constante via Wi-Fi ou via des réseaux de données (GPRS, EDGE, 3G ou HSPA). Cependant, si les deux types de connexion sont disponibles, c'est la connexion Wi-Fi qui est prioritaire.

Pour contrôler la connexion actuelle au réseau Wi-Fi





Dans la zone de statut de la barre système :

Lorsque votre appareil est connecté à un réseau sans fil, l'icône Wi-Fi





 s'affiche dans la zone de statut de la barre système pour indiquer l'intensité du signal (nombre de barres allumées). Si **Wireless & networks** (Sans-fil et réseaux) → **Wi-Fi settings** (Réglages Wi-Fi) → **Network**

notification (Notification réseau) est activé, l'icône  apparaît dans la zone des notifications de la barre système dès que l'appareil détecte un réseau Wi-Fi accessible à portée.

À partir du réseau Wi-Fi :

- 1 Touchez le bouton Home (Accueil)  → le bouton **Apps** (Applications)  → **Settings** (Réglages)  → **Wireless & networks** (Sans-fil et réseaux) → **Wi-Fi settings** (Réglages Wi-Fi).
 - 2 Touchez le réseau Wi-Fi auquel l'appareil est connecté (identifié par **Connected** (Connecté)). Le nom du réseau Wi-Fi, son état, la vitesse de liaison, les informations de sécurité, l'intensité du signal et l'adresse IP s'affichent dans une fenêtre.
-  **REMARQUE** : Si vous souhaitez déconnecter votre appareil du réseau Wi-Fi, touchez **Forget** (Retirer) dans cette fenêtre. Vous devrez reconfigurer les réglages Wi-Fi si vous souhaitez restaurer la connexion à ce réseau sans fil.

Pour vous connecter à un autre réseau Wi-Fi

- 1 Touchez le bouton Home (Accueil)  → le bouton **Apps** (Applications)  → **Settings** (Réglages)  → **Wireless & networks** (Sans-fil et réseaux) → **Wi-Fi settings** (Réglages Wi-Fi). Les réseaux Wi-Fi détectés sont affichés dans la liste **Wi-Fi networks** (Réseaux Wi-Fi).
-  **REMARQUE** : Pour lancer une nouvelle recherche de réseaux Wi-Fi disponibles, dans l'écran **Réglages Wi-Fi**, touchez le bouton Menu  de l'appareil ou celui de l'écran  → **Scan** (Rechercher).- 2 Balayez la liste des **réseaux Wi-Fi**, puis touchez le nom du réseau auquel vous souhaitez vous connecter.

 **REMARQUE** : Si le réseau sans fil auquel vous souhaitez vous connecter ne figure pas dans la liste des réseaux détectés, descendez en bas de la liste pour toucher **Add Wi-Fi network** (Ajouter un réseau Wi-Fi). Entrez les paramètres du réseau Wi-Fi, puis touchez **Save** (Enregistrer).

Désactiver toutes les connexions en mode Avion

Le mode Avion désactive toutes les connexions mobiles, Bluetooth et Wi-Fi. Cette fonction est utile lorsque toute connectivité sans fil est rigoureusement interdite, comme c'est le cas dans un avion.



- 1 Touchez la zone Heure de la barre système pour ouvrir les détails de statut.
- 2 Touchez n'importe quel endroit du panneau des détails de statut. L'écran Quick Settings (Réglages rapides) s'affiche alors en dessous des détails de statut.
- 3 Faites basculer le curseur sur **ON** pour activer le mode Avion ; faites-le basculer sur **OFF** pour désactiver ce mode.

 **REMARQUE** : Pour plus d'informations, voir «Quick Settings (Réglages rapides)», page 24.

Navigation sur Internet

Pour ouvrir le navigateur



Touchez le bouton Home (Accueil)  → le bouton

Apps (Applications)  → **Browser** (Navigateur) .

Pour utiliser la barre de commandes du navigateur



- 1 Touchez pour refermer la page Web.
- 2 Touchez pour ouvrir une nouvelle fenêtre de navigateur et afficher la page d'accueil dans un nouvel onglet.

-
- 3 Touchez le bouton Menu  de l'appareil ou celui de l'écran  pour accéder aux options suivantes :
- **New tab (Nouvel onglet)** : ouvre une page Web dans un nouvel onglet d'une nouvelle fenêtre.
 - **New incognito tab (Nouvel onglet incognito)** : ouvre une page Web dans un nouvel onglet d'une nouvelle fenêtre, mais cette page ne figurera pas dans l'historique de recherche ou de navigation. Pour en savoir plus, reportez-vous aux instructions qui s'affichent.
 - **Find on page (Chercher dans la page)** : recherche un contenu dans la page Web courante.
 - **Share page (Partager la page)** : envoie l'URL de la page Web via Bluetooth, Gmail, etc.
 - **Save page (Enregistrer la page)** : enregistre la page Web dans **Téléchargements**.
 - **Page info (Informations sur la page)** : affiche des informations sur la page Web courante.
 - **Downloads (Téléchargements)** : permet d'afficher et de gérer les téléchargements récents.
 - **Settings (Réglages)** : permet d'accéder à des réglages avancés pour personnaliser l'application **Browser** (Navigateur).
-
- 4 Touchez pour ouvrir les fenêtres **Bookmarks** (Signets) et **History** (Historique).
- **Bookmarks (Signets)** : affiche les sites Web marqués comme favoris. Faites défiler pour voir tous les signets et toucher une entrée afin d'ouvrir le site Web correspondant.
 - **History (Historique)** : affiche l'historique de navigation et les pages Web les plus visitées. Pour afficher l'historique, sélectionnez une page, par exemple **Today** (Aujourd'hui), **Yesterday** (Hier), **Last 7 days** (Les 7 derniers jours), **Last month** (Le mois dernier), **Most visited** (Les plus visitées), etc.
-
- 5 Touchez pour rechercher la page Web désirée à l'aide de Google Search ou de Voice Search.
-
- 6 Touchez pour ajouter la page Web courante aux signets.
-
- 7 Touchez le champ d'adresse et saisissez l'adresse de la page Web à laquelle vous souhaitez aller.
-
- 8 Touchez pour actualiser la page Web courante.
-

9 Touchez pour afficher la page Web suivante.



10 Touchez pour afficher la page Web précédente.

Pour aller sur une page Web

- 1 Dans la fenêtre du navigateur, touchez le champ d'adresse.
- 2 Saisissez l'adresse de la page Web à l'aide du clavier virtuel. Au fur et à mesure que vous entrez l'adresse, les adresses des pages Web correspondant au texte entré s'affichent.
- 3 Touchez une adresse affichée à l'écran pour aller directement à cette page Web



ou

Finissez de taper l'adresse de la page Web, puis touchez ENTRÉE



( ou ) sur le clavier ou  dans la barre des commandes du navigateur.

Pour configurer votre page d'accueil

Pour définir manuellement une page d'accueil :

- 1 Touchez le bouton Menu  de l'appareil ou celui  de l'écran → **Settings** (Réglages) → **Set homepage** (Définir la page d'accueil).
- 2 Entrez l'adresse du site Web que vous souhaitez utiliser comme page d'accueil, puis touchez **OK**.

Pour définir la page courante comme page d'accueil :

- 1 Allez sur la page Web que vous souhaitez définir comme page d'accueil.
- 2 Touchez le bouton Menu  de l'appareil ou celui  de l'écran → **Settings** (Réglages) → **Set homepage** (Définir la page d'accueil).
- 3 Touchez **Current page** (Page actuelle) → **OK**.

Pour sélectionner une page d'accueil à partir des signets :

- 1 Touchez  dans la barre des commandes du navigateur pour ouvrir les fenêtres **Bookmarks** (Signets) et **History** (Historique), qui affichent la liste des signets, l'historique de navigation et les sites Web les plus visités.
- 2 Touchez de manière prolongée le signet de votre choix pour afficher le menu de commandes → **Set as homepage** (Définir comme page d'accueil).

Afficher des pages Web

Pour naviguer dans une page Web

Balayez l'écran du doigt horizontalement ou verticalement pour faire défiler et afficher les zones de votre choix d'une page Web.

Pour faire un zoom avant dans une page Web

Agrandissez la zone de votre choix dans une page Web en éloignant deux doigts sur l'écran.



Pour faire un zoom arrière dans une page Web

Réduisez la zone de votre choix dans une page Web en rapprochant deux doigts sur l'écran.





REMARQUE : Vous pouvez aussi taper deux fois sur la zone de votre choix d'une page Web pour basculer entre les affichages zoom avant et zoom arrière de cette zone.

Pour afficher la page Web suivante ou précédente

- Dans la barre des commandes du navigateur, touchez  pour afficher la page précédente ; touchez  pour voir la page suivante
ou

- Touchez le bouton Back (Précédent) ⬅ de l'appareil pour voir la page précédente.



Pour ouvrir une nouvelle fenêtre de navigateur

- Dans la barre des commandes du navigateur, touchez  pour ouvrir une nouvelle fenêtre de navigateur et afficher la page d'accueil dans un nouvel onglet
ou
- Touchez le bouton Menu ☰ de l'appareil ou celui  de l'écran → **New tab** (Nouvel onglet). Une nouvelle fenêtre de navigateur s'ouvre, qui affiche la page d'accueil dans un nouvel onglet.

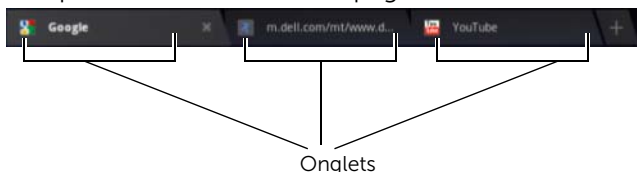

Pour passer d'une fenêtre de navigateur à une autre

Il est possible d'ouvrir plusieurs fenêtres de navigateur. Touchez les onglets pour passer facilement d'une page Web à une autre.



 **REMARQUE** : Pour refermer une fenêtre de navigateur, touchez .

Pour trouver du texte dans une page Web

- 1 Lorsque vous affichez une page Web, touchez le bouton Menu ☰ de l'appareil ou celui  de l'écran → **Find on page** (Chercher dans la page).
- 2 Dans la barre de recherche, saisissez l'élément à rechercher.
- 3 Touchez  ou  pour aller à l'élément correspondant précédent ou suivant.





 **REMARQUE** : Touchez  pour refermer la barre de recherche.

Pour copier du texte dans une page Web

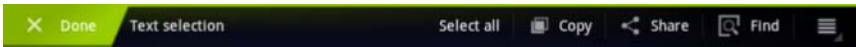
Vous pouvez copier le texte d'une page Web et le coller dans un courrier électronique ou un SMS.

- 1 Allez dans la page Web dont vous souhaitez copier le texte.
- 2 Repérez le texte qui vous intéresse et touchez-le de manière prolongée jusqu'à ce que la barre d'actions **Text selection** (Sélection de texte) s'affiche en haut de l'écran.



- 3 Déplacez les curseurs  et  pour sélectionner le texte à copier. Faites glisser  vers le début du texte que vous souhaitez copier, puis faites glisser  au bout du texte que vous souhaitez copier. Le texte copié est mis en surbrillance en vert.
- 4 Détachez le doigt de l'écran.
- 5 Touchez **Copy** (Copier) pour envoyer le texte sélectionné vers le Presse-papiers. Pour coller dans un e-mail ou un SMS le texte copié, ouvrez l'application. Touchez de manière prolongée le champ de texte du SMS ou dans l'écran de l'e-mail, puis touchez **Paste** (Coller) dans le menu contextuel.

Utilisation des liens Web, de l'historique et des téléchargements

Pour sélectionner un lien sur une page Web

Allez sur le lien de votre choix dans une page Web. Le lien est entouré d'un cadre orange lorsque vous le touchez.

| Type de lien | Fonctionnalité |
|-----------------------|---|
| Adresse de page Web | <ul style="list-style-type: none">• Touchez le lien pour ouvrir la page Web.• Touchez de manière prolongée le lien pour ouvrir un menu contextuel qui vous permet d'effectuer d'autres actions, comme ouvrir la page Web, ouvrir la page Web dans un nouvel onglet, enregistrer le lien, copier le lien vers le Presse-papiers depuis la page Web, sélectionner du texte, etc. |
| Adresse de messagerie | <ul style="list-style-type: none">• Touchez pour envoyer un e-mail à cette adresse.• Touchez de manière prolongée jusqu'à ce qu'apparaisse un menu contextuel.<ul style="list-style-type: none">– Touchez Send email (Envoyer un e-mail) pour envoyer un message à l'adresse e-mail.– Touchez Copy (Copier) pour copier l'adresse de messagerie vers le Presse-papiers. Vous pouvez coller l'adresse de messagerie dans un nouveau contact ou pendant la rédaction d'un nouveau courrier électronique.– Touchez Select text (Sélectionner le texte) pour sélectionner l'adresse e-mail. La barre d'actions Text selection (Sélection de texte) apparaît, dans laquelle vous pouvez choisir d'autres fonctions. |



Pour consulter l'historique des pages Web visitées

- 1 Dans la fenêtre du navigateur, touchez .
- 2 Touchez l'onglet **History** (Historique) qui affiche l'historique de navigation et les pages Web les plus visitées.
- 3 Sélectionnez une page, par exemple **Today** (Aujourd'hui), **Yesterday** (Hier), **Last 7 days** (Les 7 derniers jours), **Last month** (Le mois dernier), **Most visited** (Les plus visitées), etc., pour trouver quand la page souhaitée a été visitée pour la dernière fois.
- 4 Touchez une adresse Web pour ouvrir la page.

Pour permettre le téléchargement d'applications Web

 **PRÉCAUTION : Les applications téléchargées depuis le Web peuvent provenir de sources inconnues. Pour protéger votre appareil et vos données personnelles, ne téléchargez d'applications que provenant de sources de confiance comme Android Market.**





Pour télécharger des applications Web, activez la fonctionnalité de téléchargement de votre appareil.

- 1 Touchez le bouton Home (Accueil)  → le bouton **Apps** (Applications)  → **Settings** (Réglages)  → **Applications**.
- 2 Touchez **Unknown sources** (Sources inconnues) pour cocher la case.
- 3 Lorsque la boîte de dialogue **Attention** s'affiche, touchez **OK**.

Pour installer une application

- 1 Dans la fenêtre du navigateur, touchez l'application que vous souhaitez télécharger.
- 2 L'écran de détails de l'application s'ouvre. Prenez connaissance des détails relatifs à l'application, comme son coût, sa note globale, les commentaires des utilisateurs, les coordonnées du développeur, etc.
- 3 Pour installer l'application, sélectionnez **Download** (Télécharger) si l'application est gratuite ou **Buy** (Acheter) si elle est payante.

Pour consulter les téléchargements

- Dans la fenêtre du navigateur, touchez le bouton Menu  de l'appareil ou celui de l'écran  → **Downloads** (Téléchargements)
ou
- Touchez le bouton Home (Accueil)  → le bouton **Apps** (Applications)  → **Downloads** (Téléchargements) 

Gérer les signets

Vous pouvez stocker sur votre appareil autant de signets que vous le voulez.

Pour ajouter une page Web aux signets

- 1 Dans la fenêtre du navigateur, allez à la page Web à ajouter aux signets.
- 2 Touchez  à côté du champ d'adresse de la page Web. La fenêtre **Bookmark this page** (Ajouter cette page aux signets) s'affiche.
 - Dans le champ **Label** (Libellé), entrez le nom que vous voulez donner au signet.
 - Dans le champ **Address** (Adresse), modifiez l'adresse Web si nécessaire.
 - Dans le champ **Add to** (Ajouter à), sélectionnez où vous voulez placer ce signet, **Home screen** (Écran d'accueil), **Bookmarks** (Signets) ou **Other folder** (Autre dossier).
- 3 Touchez **OK** pour enregistrer la page Web comme signet.

Pour ouvrir un signet

- 1 Dans la fenêtre du navigateur, touchez . La fenêtre **Bookmarks** (Signets) s'affiche.

2 Dans la fenêtre **Bookmarks** (Signets), vous pouvez :

- toucher le signet que vous souhaitez ouvrir dans la même fenêtre de navigateur
- toucher de manière prolongée le signet que vous voulez ouvrir. Dans le menu contextuel, touchez alors **Open** (Ouvrir) pour ouvrir le signet dans la même fenêtre de navigateur ou touchez **Open in new tab** (Ouvrir dans un nouvel onglet) pour ouvrir le signet dans une nouvelle fenêtre.

Pour gérer vos favoris



1 Dans la fenêtre du navigateur, touchez .

2 Dans la fenêtre **Bookmarks** (Signets), touchez de manière prolongée le favori souhaité pour ouvrir le menu contextuel qui propose les options suivantes :

| | |
|--|--|
| Open (Ouvrir) | Ouvre le site Web dans la même fenêtre de navigateur. |
| Open in new tab (Ouvrir dans un nouvel onglet) | Ouvre le signet dans une nouvelle fenêtre. |
| Edit bookmark (Modifier le signet) | Touchez pour ouvrir la fenêtre Edit bookmark (Modifier le signet). Pour plus d'informations, voir «Pour ajouter une page Web aux signets», page 80. |
| Add shortcut to home (Ajouter un raccourci à l'écran d'accueil) | Touchez pour créer le raccourci vers le signet dans l'écran d'accueil actuel. Vous pourrez ensuite toucher le raccourci dans l'écran d'accueil pour démarrer l'application Browser (Navigateur) et atteindre directement la page ajoutée aux signets. |

| | |
|---|---|
| Share link (Partager le lien) | <p>Touchez pour partager l'adresse du signet via Bluetooth, e-mail, Facebook, Gmail, Messaging (Messagerie) (modèle 3G uniquement), Twitter, etc.</p> <ul style="list-style-type: none"> • Bluetooth : Activez Bluetooth. Touchez Recherche d'appareils. Dans Found devices (Appareils trouvés), touchez l'appareil avec lequel vous voulez partager le lien. • Gmail, E-mail : touchez pour ouvrir la fenêtre de rédaction de message, dont la zone de texte contient automatiquement l'adresse du signet. Envoyez par e-mail l'adresse du favori à d'autres personnes. • Messaging (Messagerie) : touchez pour ouvrir la fenêtre de rédaction de message, dont la zone de texte contient automatiquement l'adresse du signet. Envoyez par SMS l'adresse du signet à d'autres personnes. • Facebook, Twitter : touchez pour ouvrir la fenêtre de composition de message dans laquelle est collée l'adresse du signet. Publiez le signet sur Facebook ou sur Twitter où vos amis en ligne pourront le voir. |
| Copy link URL (Copier l'URL du lien) | Copiez vers le Presse-papiers l'adresse du site Web ajouté aux signets. |
| Delete bookmark (Supprimer un signet) | Touchez pour supprimer le signet sélectionné. |
| Set as homepage (Définir comme page d'accueil) | Définit le signet comme page d'accueil du navigateur. |

Pour configurer les paramètres du navigateur

Dans la fenêtre du navigateur, touchez le bouton Menu  de l'appareil ou celui de l'écran  → **Settings** (Réglages) pour paramétrer le navigateur.

E-mail

Vous pouvez créer sur votre appareil des comptes de messagerie POP3, IMAP et Exchange à partir de services de messagerie Web.

Pour ouvrir l'application d'e-mail

Touchez le bouton Home (Accueil)  → le bouton

Apps (Applications)  → **E-mail**  .



Pour configurer un compte de messagerie

- 1 Dans l'écran **Account setup** (Configurer un compte), entrez l'adresse e-mail et le mot de passe du compte de messagerie que vous voulez ajouter.
- 2 Vérifiez les options du compte, puis touchez **Next** (Suivant).

 **REMARQUE** : Si le compte de messagerie que vous souhaitez configurer ne se trouve pas dans la base de données de courrier électronique de l'appareil, après avoir touché **Next** (Suivant), vous devrez saisir manuellement ses paramètres, en incluant le serveur de messagerie, le protocole, etc.

 **REMARQUE** : Touchez **Manual setup** (Configuration manuelle) au lieu de **Next** (Suivant) pour saisir directement les paramètres d'entrée et de sortie du compte en cours de configuration.



- 3 Entrez le nom du compte ainsi que le nom que vous souhaitez voir affiché dans les messages envoyés, puis touchez **Next** (Suivant).

Après avoir ajouté un compte de messagerie à votre appareil, touchez le bouton Menu  de l'appareil ou celui de l'écran  → **Account settings** (Paramètres du compte) → **Add account** (Ajouter un compte) si vous avez besoin d'ajouter un autre compte.

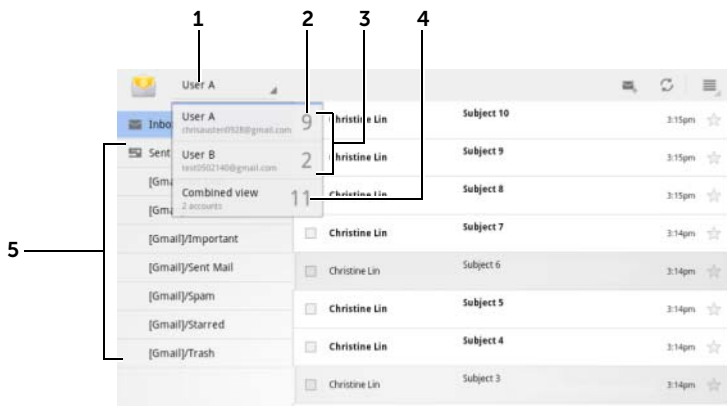

Pour voir vos e-mails



- 1 Touchez pour afficher tous les comptes de messagerie que vous avez ajoutés à l'application **E-mail**.
- 2 Le nombre de nouveaux e-mails reçus dans ce compte.
- 3 Sélectionnez un compte pour afficher les e-mails reçus dans la boîte de réception du compte.
- 4 La **Combined view** (Vue combinée) contient tous les messages reçus dans tous vos comptes.
- 5 Touchez pour voir les e-mails dans les autres dossiers de ce compte.

 **REMARQUE** : Lorsque vous recevez un nouvel e-mail, l'icône  apparaît dans la zone des notifications de la barre système. Touchez l'icône pour ouvrir l'application **E-mail** et afficher cet e-mail.

Pour sélectionner un compte par défaut pour l'envoi d'e-mails

- 1 Touchez le bouton Menu  de l'appareil ou celui de l'écran  → **Account settings** (Paramètres du compte).
- 2 Dans la partie gauche de la fenêtre qui apparaît, sélectionnez le compte que vous voulez définir comme compte par défaut. Cochez la case **Default account** (Compte par défaut) dans **General settings** (Paramètres généraux).

Pour rédiger et envoyer des courriers électroniques



- 1 Touchez le bouton Home (Accueil)  → le bouton **Apps**

(Applications)  → **E-mail**  .

- 2 Sélectionnez le compte de messagerie à utiliser si vous en avez configuré plusieurs sur votre appareil.

 **REMARQUE** : Si vous ne sélectionnez pas de compte, le compte utilisé sera celui défini par défaut.

- 3 Dans la boîte de réception d'un compte, touchez  pour composer un e-mail.
- 4 Entrez l'adresse de messagerie du destinataire dans le champ **To** (À). Au fur et à mesure que vous entrez l'adresse, les contacts correspondants s'affichent à l'écran. Touchez le destinataire pour ajouter automatiquement l'adresse de messagerie ou continuez à saisir manuellement celle-ci. Si vous envoyez le message électronique à plusieurs destinataires, séparez les adresses de messagerie par une virgule. Vous pouvez ajouter autant de destinataires que vous voulez.
- 5 Saisissez l'objet du message.
- 6 Composez votre message.
- 7 Touchez **Send** (Envoyer).

 **REMARQUE** : Si vous souhaitez enregistrer le message sous forme de brouillon pour le modifier plus tard, touchez  ou **Save draft** (Enregistrer comme brouillon).



Pour supprimer un courrier électronique

- 1 Dans la boîte de réception du compte de messagerie, touchez de manière prolongée le courrier électronique que vous souhaitez supprimer.
- 2 Dans la barre d'actions qui apparaît en haut de l'écran, touchez  .

Pour supprimer ou modifier un compte de messagerie sur votre appareil

1 Touchez le bouton Home (Accueil)  → le bouton **Apps**

(Applications)  → **E-mail**  .

2 Touchez le bouton Menu  de l'appareil ou celui de l'écran  → **Account settings** (Paramètres du compte).

- Pour supprimer un compte de messagerie, commencez par toucher le compte à supprimer. Faites défiler vers la section **Remove account** (Supprimer le compte), puis touchez **Remove account** (Supprimer le compte). Lorsque vous êtes invité à confirmer la suppression, touchez **OK**.
- Pour modifier un compte de messagerie, touchez ce compte, puis configurez les paramètres disponibles.

Applications Web

 **REMARQUE** : Pour pouvoir utiliser les applications suivantes, vous avez besoin d'une connexion active à Wi-Fi ou à un réseau de données mobiles (GPRS, EDGE, 3G ou HSPA). Pour plus d'informations sur la configuration de votre appareil pour la connectivité Internet, voir «Se connecter à Internet», page 67.

 **REMARQUE** : Les fonctionnalités et l'interface utilisateur des applications peuvent varier avec les nouvelles versions.

 **REMARQUE** : Toutes les applications ne sont pas disponibles dans toutes les versions de cet appareil.

Gmail

Gmail est un service de messagerie Web assuré par Google.

Pour ouvrir Gmail

Touchez le bouton Home (Accueil)  → le bouton

Apps (Applications)  → **Gmail** .

Pour configurer votre compte Google

Vous devez vous connecter à un compte Google pour utiliser les applications et les services Google, comme Gmail, Google Talk et Android Market. La connexion à votre compte Google vous permet également de synchroniser avec votre appareil tous les messages électroniques, les contacts et l'agenda de votre compte Google.





REMARQUE : Si vous vous êtes précédemment connecté à votre compte Google afin d'utiliser une application Google, vous n'aurez pas à vous identifier à nouveau.

- 1 Dans l'écran **Connectez-vous à l'aide de votre compte Google**, entrez votre nom d'utilisateur et votre mot de passe Google, puis touchez le bouton **Sign in** (Connexion) pour continuer.



REMARQUE : Touchez **Create an account** (Créer un compte) si vous n'avez pas de compte Google.



REMARQUE : Touchez le bouton Menu  de l'appareil ou celui de l'écran  → **Browser sign-in** (Ouverture de session avec le navigateur), si vous voulez vous connecter à un compte Google dans l'application **Browser** (Navigateur).

- 2 Touchez **Done** (Terminé) pour terminer la procédure.



REMARQUE : La connexion à votre compte Google exige une connexion Internet. Assurez-vous que votre appareil dispose d'une connexion Wi-Fi ou données mobiles (GPRS, EDGE, 3G ou HSPA) active avant de vous connecter. Pour plus d'informations sur la configuration d'une connexion de données, voir «Se connecter à Internet», page 67.

Gmail s'ouvre par défaut dans la Boîte de réception. Tous les courriers électroniques que vous recevez sont placés dans votre Boîte de réception.

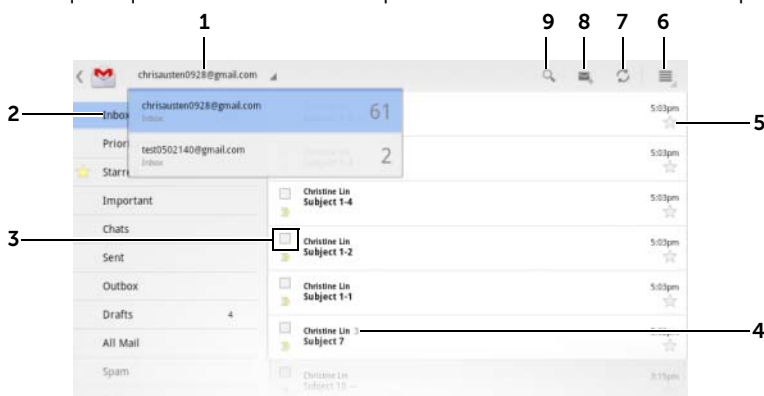

1 Touchez pour sélectionner un compte Gmail si vous avez configuré plusieurs comptes sur votre appareil.

2 Dossier (ou libellé) et nombre de courriers non lus.

Pour visualiser les e-mails stockés dans les dossiers autres que la **Inbox** (Boîte de réception), le dossier **Sent** (Éléments envoyés), par exemple, ou **All Mail** (Tout le courrier), ou pour visualiser des e-mails marqués d'un libellé ou d'un astérisque, touchez le dossier qui contient les e-mails que vous voulez visualiser.

3 Touchez la case à cocher pour sélectionner le fil des messages sur lesquels effectuer les autres options de la barre d'actions qui s'affiche en haut.

- **Change labels (Modifier des libellés)** : permet de modifier le libellé de l'élément sélectionné.

-  : marque l'élément sélectionné comme non lu.

-  : marque d'un astérisque l'élément sélectionné.

-  : archive l'élément sélectionné en le stockant dans le dossier **All Mail** (Tout le courrier).

-  : déplace l'élément sélectionné vers le dossier Trash (Corbeille).

4 Le nombre de courriers électroniques regroupés sous le même objet.

-
- 5 Touchez l'étoile pour ajouter ou supprimer l'astérisque.

 - 6 Touchez le bouton Menu ☰ pour accéder à **Settings** (Réglages) et à **Help** (Aide).

 - 7 Touchez le bouton Refresh (Actualiser) pour envoyer ou recevoir des courriers électroniques et les synchroniser avec votre compte Gmail sur Internet.

 - 8 Touchez pour composer un e-mail.

 - 9 Touchez pour effectuer une recherche dans les e-mails.

Pour lire des courriers électroniques

- Lorsque vous recevez un nouvel e-mail dans l'application **Gmail**, l'icône  apparaît dans la zone des notifications de la barre système pour vous alerter de l'arrivée d'un nouveau message. Touchez l'icône pour ouvrir le nouvel e-mail et l'afficher dans l'application **Gmail**.
- Dans la Boîte de réception ou dans un autre dossier, faites défiler les fils de discussion à l'écran, puis touchez un fil de discussion pour afficher les courriers électroniques qu'il contient.

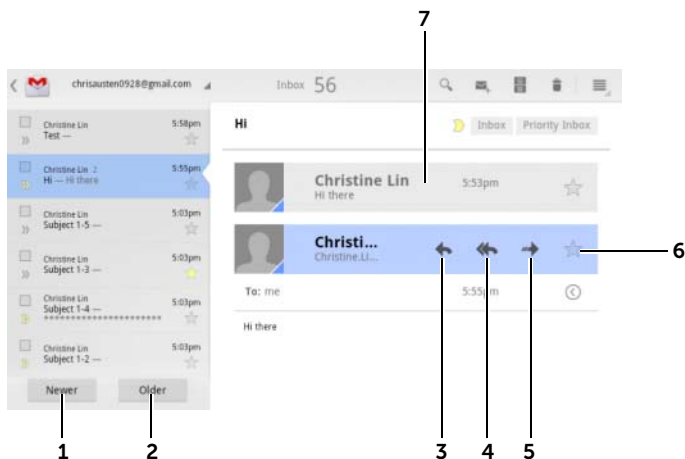

-
- 1 Touchez pour lire le fil de discussion suivant.

 - 2 Touchez pour lire le fil de discussion précédent.

-
- 3 Touchez **Reply** (Répondre) pour répondre au contact.







 - 4 Touchez **Reply all** (Répondre à tous) pour répondre à tous les contacts de la boucle de courrier.

 - 5 Touchez **Forward** (Transférer) pour faire suivre l'e-mail à un autre contact.

 - 6 Touchez pour marquer un e-mail d'un astérisque. Pour lire les e-mails marqués d'un astérisque, allez au dossier **Starred** (Marqués d'un astérisque).

 - 7 Touchez pour afficher les courriers précédents ayant le même objet.
-



Pour créer et envoyer un courrier électronique

- 1 Touchez le bouton Home (Accueil)  → le bouton **Apps** (Applications)  → **Gmail** .
- 2 Sélectionnez le compte de messagerie à utiliser si vous en avez configuré plusieurs sur votre appareil.
- 3 Dans la boîte de réception d'un compte, touchez  pour composer un e-mail.
- 4 Entrez l'adresse e-mail du contact dans le champ **To** (À). Pour envoyer le courrier électronique à plusieurs contacts, séparez les adresses de messagerie par une virgule.
- 5 Entrez l'objet du message.
- 6 Rédigez votre message. Pour attacher une image à votre e-mail, touchez l'icône . Sélectionnez dans l'application **Gallery** (Galerie) l'image que vous souhaitez attacher.
 **REMARQUE** : Touchez  pour supprimer une pièce jointe.
- 7 Touchez **Envoyer** pour envoyer le message.

Google Talk



Google Talk est un programme de messagerie instantanée fourni par Google.

Pour activer Google Talk

- 1 Touchez le bouton Home (Accueil)  → le bouton **Apps** (Applications)  → **Talk** .
- 2 Touchez **Sign in** (Connexion) pour vous connecter à Google Talk avec votre compte Google. Si vous ne possédez pas de compte Google, appliquez les instructions à l'écran pour en créer un (voir «Pour configurer votre compte Google», page 87).
- 3 La fenêtre Google Talk qui s'ouvre affiche votre liste d'amis.

Pour se connecter automatiquement

Vous pouvez vous connecter à votre compte Google Talk automatiquement chaque fois que vous allumez votre appareil.

- 1 Dans la liste des amis, touchez le bouton Menu  de l'appareil ou celui de l'écran  → **Settings** (Réglages).
- 2 Cochez la case **Sign in automatically** (Se connecter automatiquement).

Pour ajouter un nouvel ami à votre liste d'amis



REMARQUE : Vous ne pouvez ajouter que des personnes qui ont un compte Google.

- 1 Dans la liste des amis, touchez l'icône  pour ajouter un ami.
- 2 Entrez l'identifiant de messagerie instantanée Google Talk ou l'adresse Gmail de l'ami que vous souhaitez ajouter à votre liste.



REMARQUE : Lorsque vous indiquez l'identifiant de messagerie instantanée d'un ami qui est déjà un contact enregistré dans les Contacts avec le même identifiant, ce contact s'affiche à l'écran avant que vous ayez fini de taper. Vous pouvez toucher le contact dont l'identifiant est alors entré automatiquement.

- 3 Touchez **Send invitation** (Envoyer une invitation).

Pour afficher et accepter une invitation

- 1 Lorsque vous recevez une invitation à une discussion, le menu contextuel **Accept invitation** (Accepter l'invitation) s'affiche.
- 2 Touchez **Accept** (Accepter), **Decline** (Refuser) ou **Block** (Bloquer).

Pour modifier votre statut en ligne et votre message de statut

- 1 Touchez le champ Statut en ligne,  **Available** (Disponible), par exemple, pour afficher d'autres options.
- 2 Sélectionnez le statut souhaité : **Available** (Disponible), **Busy** (Occupé), **Invisible** ou déconnectez-vous de Google Talk.
- 3 Pour entrer votre message de statut, touchez le champ **Status message** (Message de statut). Lorsque la zone de texte **Status message** (Message de statut) s'affiche, entrez votre message.
- 4 Pour modifier la photo de votre ID, touchez l'icône de photo pour capturer une image ou sélectionner une image dans l'application **Gallery** (Galerie).

Pour démarrer une conversation

- 1 Touchez pour sélectionner un ami dans la liste d'amis.
- 2 Saisissez votre message dans la zone de texte.
- 3 Touchez  pour envoyer le message.



Pour ajouter un ami à une discussion active

- 1 Dans l'écran de discussion, refermez le clavier virtuel, puis touchez l'icône  → **Add to chat** (Ajouter à la discussion).
- 2 Sélectionnez l'ami que vous souhaitez inviter à la discussion active.





Pour désactiver le journal de discussion

- 1 Dans l'écran de discussion, refermez le clavier virtuel, puis touchez l'icône  → **Go off the record** (Ne plus enregistrer la discussion).
- 2 Les discussions en ligne ultérieures ne seront pas enregistrées. Pour reprendre l'enregistrement des discussions, touchez **Stop chatting off the record** (Enregistrer à nouveau les discussions).

Pour fermer une conversation

- Dans l'écran de discussion, touchez  pour refermer la conversation active.
- Dans l'écran de discussion, touchez le bouton Menu  de l'appareil ou celui de l'écran  → **Close all chats** (Fermer toutes les discussions) pour refermer toutes les conversations.

Pour afficher tous les amis qui figurent dans votre liste d'amis



- Pour afficher tous les amis de votre liste, touchez le bouton Menu  de l'appareil ou celui  de l'écran → **All friends** (Tous les amis).
- Pour n'afficher que les amis avec qui vous discutez le plus souvent, touchez le bouton Menu  de l'appareil ou celui de l'écran  → **Most popular** (Les plus populaires).

Pour bloquer l'envoi de messages par un de vos amis

- 1 Dans la liste d'amis, recherchez l'ami que vous souhaitez bloquer.
- 2 Touchez la vignette de l'ami, puis touchez  → **Block friend** (Bloquer l'ami).

Votre ami est supprimé de votre liste d'amis et est ajouté à la liste des amis bloqués.



REMARQUE : Pour débloquer un ami, touchez le bouton Menu  de l'appareil ou celui de l'écran  → **Settings** (Réglages). Faites défiler pour toucher **Blocked friends** (Amis bloqués) dans la section **Account** (Compte). Touchez l'ami que vous voulez débloquer, puis touchez **OK** pour confirmer.

Pour supprimer définitivement un ami

- 1 Dans la liste d'amis, recherchez l'ami que vous souhaitez supprimer.
- 2 Touchez la vignette de l'ami, puis touchez  → **Remove friend** (Supprimer l'ami).

Pour se déconnecter de Google Talk

Touchez le bouton Menu de l'appareil  ou celui de l'écran  → **Sign out** (Déconnexion).

Maps

Google Maps vous aide à trouver votre emplacement actuel et vous permet d'afficher des informations en temps réel sur le trafic et d'obtenir l'itinéraire vers votre destination. Vous pouvez également utiliser l'outil de recherche pour localiser les adresses et points d'intérêt sur une carte ou dans une vue de rue.



REMARQUE : L'application Google Maps ne couvre pas complètement tous les pays et toutes les villes.

Pour activer la source de positionnement

Pour rechercher des lieux de votre choix ou pour trouver votre emplacement actuel avec Google Maps, vous devez activer Mes sources d'emplacement :

- 1 Touchez le bouton Home (Accueil)  → le bouton **Apps**

(Applications)  → **Settings** (Réglages)  →

Location & security (Sécurité et localisation).

- 2 Sélectionnez **Use wireless networks** (Utiliser des réseaux sans fil), **Use GPS satellites** (Utiliser des satellites GPS), ou les deux.



REMARQUE : La sélection **Use GPS satellites** (Utiliser des satellites GPS) vous permet de marquer les emplacements jusqu'au niveau rue. Mais il faut savoir que ce mode exige un ciel bien dégagé et consomme l'énergie de la batterie.

Pour ouvrir Google Maps

Touchez le bouton Home (Accueil)  → le bouton **Apps** (Applications)





→ **Maps**  .

Pour voir votre position sur une carte

Dans l'écran Maps, touchez  . Votre position est indiquée sur la carte par une flèche bleue clignotante.

 **REMARQUE** : L'activation des satellites GPS vous permet de marquer votre emplacement actuel au niveau de la rue. Mais il faut savoir que ce mode exige un ciel bien dégagé et consomme davantage d'énergie de la batterie.

Pour trouver un emplacement sur la carte

- 1 Dans l'écran Maps, touchez la zone de recherche.
- 2 Recherche par saisie :
 - a Indiquez dans la zone de recherche le lieu que vous recherchez. Vous pouvez entrer une adresse, une ville ou un pays, ou un type d'entreprise ou d'organisme, par exemple, «restaurant» ou «école».
 - b Touchez ENTRÉE ( ou ) sur le clavier.

Recherche vocale :

- a Touchez .
- b Énoncez votre destination.

 **REMARQUE** : Lorsque vous entrez les informations, les recherches précédentes et emplacements correspondants s'affichent sous la zone de recherche. Touchez le nom d'un lieu ou une adresse pour en afficher l'emplacement sur la carte.

- 3 Les résultats de la recherche sont indiqués sur la carte par des bulles avec légende.

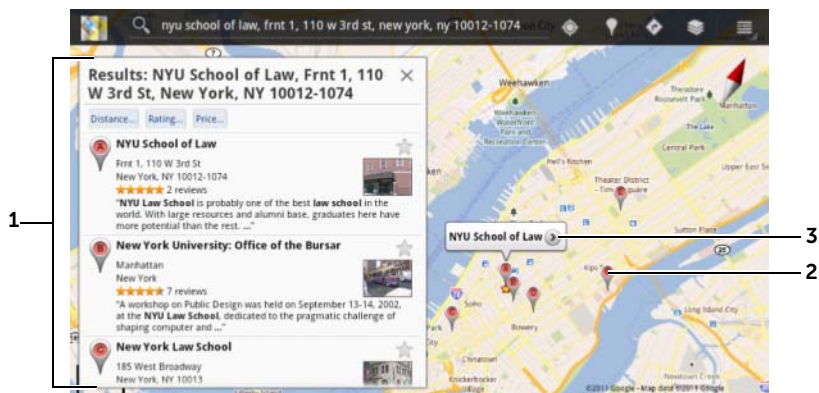

- 1 Faites défiler la liste pour afficher les résultats de la recherche.
- 2 Le résultat de la recherche est marqué d'une bulle avec une lettre. Touchez la bulle pour afficher le nom du lieu.
- 3 Touchez le nom du lieu pour afficher l'adresse, les détails et les critiques associés si des informations sont disponibles pour ce lieu (pour en savoir plus, voir «Pour afficher les détails d'un lieu», page 97).

Pour afficher les détails d'un lieu

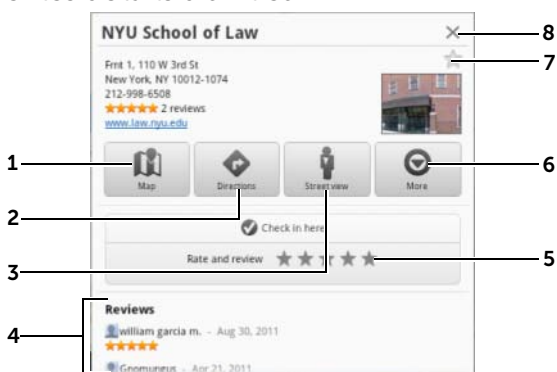

- 1 Touchez pour afficher la vue de carte.

-
- 2 Touchez pour obtenir un itinéraire. (pour plus d'informations, voir «Pour obtenir un itinéraire», page 100).

 - 3 Touchez pour passer en vue piéton de l'emplacement (pour plus d'informations, voir «Pour afficher une carte en vue de rue», page 99).

 - 4 Faites défiler pour afficher l'adresse, les détails et les commentaires pour le lieu si ces informations sont disponibles.

 - 5 Touchez pour noter le lieu et rédiger un commentaire.

 - 6 Touchez pour afficher d'éventuelles options avancées.

 - 7 Touchez pour marquer ce lieu d'un astérisque. Un astérisque sera affiché sur la carte de ce lieu.

 - 8 Touchez pour refermer cette fenêtre.
-

Pour se déplacer dans une carte

- 1 Balayez ou faites glisser la carte dans n'importe quelle direction sur l'écran pour afficher les zones de votre choix.
- 2 Si vous remarquez un point d'intérêt pendant que vous parcourez la carte, touchez-le de manière prolongée pour afficher l'adresse (une vue vignette est également affichée si la vue de rue est disponible pour cet emplacement).

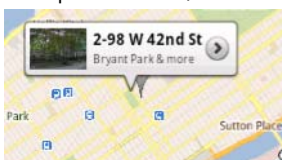

Pour effectuer un zoom avant ou arrière sur une carte

Rapprochez deux doigts sur l'écran pour faire un zoom arrière ;
écartez deux doigts sur l'écran pour faire un zoom avant.

Pour changer de couches sur une carte

Google Maps s'ouvre avec la couche de carte par défaut. Différents types de couches peuvent être appliqués pour afficher des informations ou des images supplémentaires sur la carte.

- 1 Touchez .
- 2 À partir du menu **Layers** (Couches), touchez la couche que vous voulez afficher sur la carte.



REMARQUE : Pour des informations sur les couches, consultez le site maps.google.com.



REMARQUE : Pour enlever toutes les autres couches que celle de la carte, touchez  → **Clear Map** (Effacer la carte).

Pour afficher une carte en vue de rue

Vous pouvez basculer vers la vue de rue pour l'emplacement trouvé sur la carte. La vue de rue est composée de photos prises dans les rues.

- 1 Repérez un point d'intérêt sur la carte. Pour plus d'informations, voir «Pour trouver un emplacement sur la carte», page 96 et «Pour se déplacer dans une carte», page 98.
- 2 Sur la carte, touchez le nom ou l'adresse du lieu.
- 3 Sur l'écran de détails du lieu, touchez .
- 4 Pour afficher le panorama à 360° de la zone entourant le lieu, faites tourner la vue sur l'écran avec le doigt.
- 5 Pour déplacer la vue le long de la rue, faites glisser Pegman vers l'endroit où vous voulez aller.



REMARQUE : Tout en affichant une vue de rue, touchez le bouton Menu  → **Compass mode** (Mode compas) pour activer le mode compas, qui permet de voir la zone entourant l'adresse sélectionnée en inclinant ou en tournant l'appareil, plutôt qu'en déplaçant la vue sur l'écran avec le doigt.

Pour obtenir un itinéraire

Utilisez Google Maps pour obtenir un itinéraire vers votre destination.

1 En consultant une carte :

Touchez  dans la barre d'actions en haut de l'écran

ou

Lorsque vous avez trouvé un lieu :

a Touchez le nom ou l'adresse affiché sur la carte.

b Sur l'écran de détails du lieu, touchez .

2 Entrez le point de départ dans la première zone de texte et votre destination dans la deuxième.



REMARQUE : Par défaut, votre emplacement actuel est le point de départ, et le lieu trouvé sur la carte est votre destination.

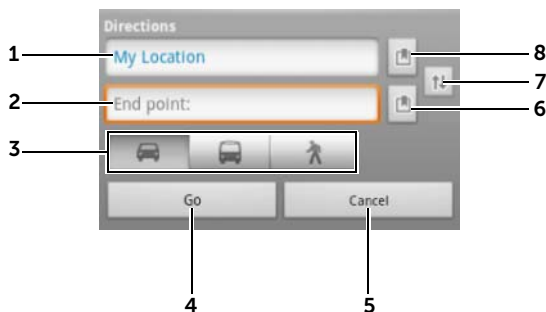

1 Point de départ.

2 Point d'arrivée (destination).

3 Choisissez le moyen de transport pour atteindre votre destination : voiture, transports en commun, ou à pied.

4 Touchez pour afficher l'itinéraire.

5 Touchez pour annuler.

6 Touchez pour sélectionner l'adresse d'un contact, épingler un lieu sur la carte ou sélectionner comme destination un lieu marqué d'un astérisque.



7 Touchez pour permuter les champs Point de départ et Point d'arrivée.

8 Touchez pour sélectionner l'adresse d'un contact, épingler un lieu sur la carte ou sélectionner comme point de départ un lieu marqué d'un astérisque.

- 3 Touchez **Go** (Aller). L'itinéraire vers votre destination est indiqué.
- 4 Touchez une instruction d'itinéraire sur la liste pour afficher l'itinéraire sur la carte.

 **REMARQUE** : Pour obtenir l'itinéraire en voiture avec les services de navigation GPS de Google, touchez **Navigate** (Naviguer). Pour plus d'informations, voir «Navigation», page 107.

Pour effacer une carte



Touchez le bouton Menu de l'appareil  ou celui de l'écran  → **Clear Map** (Effacer la carte). Tous les résultats de recherche, tous les itinéraires et tous les indicateurs de trafic sont supprimés de la carte.



Utilisation de Google Latitude

 **REMARQUE** : Vous aurez besoin d'être connecté à un compte Google pour utiliser Google Latitude.



Le service de localisation Google Latitude vous permet de partager des positions avec vos amis et votre famille qui se sont connectés au service avec leur compte Google. Vous pouvez également envoyer des messages instantanés et des courriers électroniques, et obtenir l'itinéraire vers les positions de vos amis.

Pour permettre à vos amis de voir votre position et accepter leurs invitations, vous devez activer **Latitude**.

- 1 En consultant une carte dans n'importe quel mode, touchez le bouton Menu  de l'appareil ou celui de l'écran  → **Join Latitude** (Rejoindre Latitude).
- 2 Connectez-vous à Google Latitude avec votre compte Google. Si vous ne possédez pas de compte Google, appliquez les instructions à l'écran pour en créer un (voir «Pour configurer votre compte Google», page 87).

 **REMARQUE** : Si vous avez configuré deux ou plusieurs comptes Google sur votre appareil et que vous souhaitez utiliser Latitude avec un autre compte, touchez le bouton Menu  de l'appareil ou celui de l'écran  → **Switch Account** (Changer de compte).

Pour démarrer Latitude

- Touchez le bouton Home (Accueil)  → le bouton **Apps** (Applications)  → **Latitude** 
- ou
- En consultant une carte, touchez le bouton Menu  de l'appareil ou celui de l'écran  → **Latitude**.

Pour inviter des amis à partager leurs positions

- 1 Dans l'écran Latitude, touchez le bouton Menu  de l'appareil ou celui de l'écran  → **Add friends** (Ajouter des amis).
- 2 Choisissez les amis avec lesquels vous souhaitez partager les positions :
 - **Select from Contacts (Sélectionner dans les contacts)** : sélectionnez des amis parmi vos contacts. Une icône s'affiche en regard du nom des amis qui utilisent déjà Latitude.
 - **Add via email address (Ajouter via une adresse e-mail)** : entrez une adresse électronique.
- 3 Lorsque le menu **Send sharing requests** (Envoyer des demandes de partage) s'affiche, touchez **Yes** (Oui).
- 4 Vos amis qui utilisent déjà Latitude reçoivent une demande par courrier électronique et une notification sur Latitude leur demandant de partager des positions. S'ils n'ont pas encore rejoint Latitude, ils reçoivent un courrier électronique qui leur demande de s'inscrire à Latitude avec leur compte Google.

Pour accepter une invitation

Lorsque vous recevez une demande de partage de votre position avec un ami sur Latitude, touchez la demande et choisissez votre mode de réponse :

- **Accept and share back (Accepter et partager en retour)** : vous pouvez voir la position de votre ami, et votre ami peut voir la vôtre.

- **Accept, but hide my location (Accepter, mais masquer ma position)** : vous pouvez voir la position de votre ami, mais votre ami ne peut pas voir la vôtre.
- **Don't accept (Ne pas accepter)** : vous refusez la demande de partage. Aucune information de position n'est partagée.

Pour afficher vos amis

Vous pouvez afficher vos amis en vue carte ou en vue liste.

- **Vue carte**

Quand vous ouvrez Google Maps, les positions de vos amis sont affichées. Chaque ami est marqué d'une icône photo avec une flèche qui indique sa position. Pour voir le profil d'un ami et communiquer avec lui, touchez la photo, puis touchez sa légende de position juste au-dessus de sa photo. Pour voir d'autres amis, touchez l'un des boutons fléchés à côté de la légende.

- **Vue liste**

Pour afficher la liste de vos amis, touchez le bouton Menu ☰ on de l'appareil ou celui de l'écran ☰ → **Latitude**. Pour voir le profil d'un ami et communiquer avec lui, touchez son nom dans la liste.

Pour établir une connexion avec vos amis

Touchez le nom d'un ami dans la vue de carte ou de liste pour ouvrir le profil de l'ami. Dans l'écran du profil, vous pouvez envoyer des messages à vos amis et configurer des options de confidentialité.

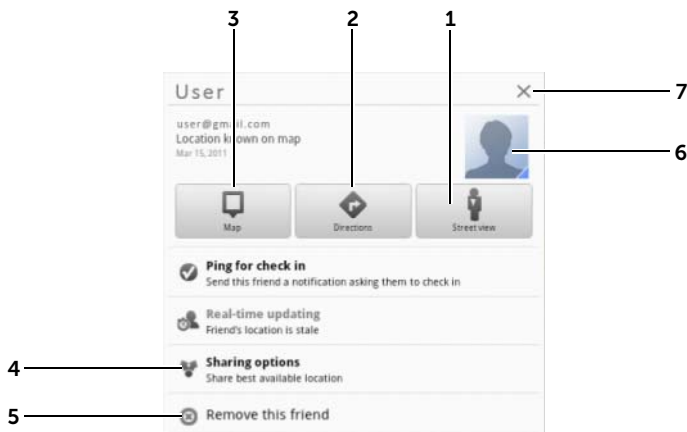

1 Passez en vue de rue de la position de l'ami.

2 Obtenez l'itinéraire conduisant à l'ami.

3 Consultez la position d'un ami sur la carte.

4 **Options de partage :**

- **Share best available location (Partager la meilleure position disponible) :** partagez une position de niveau rue avec votre ami.
- **Share only city level location (Ne partager que le niveau de ville) :** partagez la ville ou la zone voisine où vous vous trouvez plutôt que la rue. Votre ami peut voir votre icône photo au milieu de la ville où vous vous trouvez.
- **Hide from this friend (Masquer à cet ami) :** terminez le partage de position avec cet ami. Votre ami ne peut pas voir votre icône photo sur la carte.

5 **Remove this friend (Supprimer cet ami) :** supprime cet ami de votre liste et met fin au partage de toutes les positions.

-
- 6 Touchez la vignette pour ouvrir le menu contextuel. Selon les paramètres disponibles, vous pouvez utiliser **Messaging** (Messagerie) et **Gmail** pour envoyer un message à votre ami.
-

Pour contrôler ce qu'il faut partager et pour modifier votre profil public

- 1 Dans **Latitude**, touchez votre nom dans la liste des amis pour ouvrir votre fenêtre de profil public.
- 2 Définissez les options suivantes selon vos préférences.

View your location history (Afficher votre historique d'emplacements) Active la fonction d'historique des emplacements qui vous aide à stocker votre historique Latitude.



Send location to others (Envoyer ma position aux autres) Envoie l'adresse de votre position actuelle via Twitter, Facebook, Bluetooth, SMS ou e-mail, etc.

**Edit privacy settings
(Modifier les paramètres
de sécurité)**

Gère le partage de votre position avec tous vos amis :

- **Detect your location (Détecter votre emplacement)** : Latitude détecte et met à jour automatiquement votre emplacement actuel.
- **Set your location (Définir votre emplacement)** : sélectionnez une position sur la carte, dans les adresses de contact ou les lieux à proximité, ou saisissez une adresse.
- **Do not update your location (Ne pas actualiser votre emplacement)** : votre emplacement n'est pas mis à jour et votre famille ou vos amis ne peuvent pas vous voir.

REMARQUE : Pour laisser Latitude signaler votre position, vous devez activer Mes sources d'emplacement. Pour plus d'informations, voir «Pour activer la source de positionnement», page 95.

REMARQUE : Pour savoir comment personnaliser d'autres options Latitude, touchez le bouton Menu  de l'appareil ou celui de l'écran  → **Help** (Aide).

Changer de photo

Changez la photo que vos amis voient sur la carte ou dans leur liste d'amis.

Vous pouvez prendre une photo à l'aide de l'application **Camera** (Caméra) ou sélectionner une photo enregistrée dans **Gallery** (Galerie).

Places

Touchez le bouton Home (Accueil)  → le bouton **Apps** (Applications)



Places détecte automatiquement votre position actuelle et offre un guide des restaurants, cafés, bars, hôtels, attractions, DAB, stations-service, etc., situés à proximité.

- 1 Touchez pour sélectionner une catégorie.
- 2 Dans la liste, touchez l'endroit souhaité pour avoir plus d'informations. Pour en savoir plus sur les commandes de cet écran, voir «Pour afficher les détails d'un lieu», page 97.



Navigation



REMARQUE : Google Maps Navigation n'est pas disponible dans toutes les zones.



AVERTISSEMENT : L'utilisation sûre et responsable de cette application vous incombe totalement. Vous devez respecter les règles de circulation locales, les panneaux de circulation et les règles de sécurité. N'utilisez pas l'appareil en conduisant.

Touchez le bouton Home (Accueil)  → bouton **Applications**  →

Navigation

Google Maps Navigation est un système de navigation par satellite GPS connecté à Internet avec guidage vocal. Il offre les fonctions suivantes :

| Fonctionnalité | Description |
|------------------------------|---|
| Recherche par texte en clair | Saisissez le nom ou l'adresse de l'endroit, le commerce, ou l'organisation recherché. |
| Recherche vocale | Nommez votre destination en utilisant la recherche vocale Google (en anglais uniquement). |

| Fonctionnalité | Description |
|---|--|
| Traffic view (Affichage du trafic) | Fournit des données actualisées sur le trafic et affiche la situation actuelle du trafic. Touchez le bouton Menu ☰ → Layers (Couches) → Traffic (Trafic) pour activer l'affichage du trafic. |
| Searching along route (Recherche le long d'une route) | Recherchez tout type de commerce le long de votre itinéraire. Touchez le bouton Menu ☰ → Layers (Couches) pour accéder aux types d'endroits courants. |
| Vue Satellite | Votre route est superposée à des vues satellite 3D grâce à l'imagerie aérienne haute résolution de Google. Appuyez sur le bouton Menu ☰ → Layers (Couches) → Satellite pour activer la vue Satellite. |
| Vue de rue | Aide à visualiser les tournants grâce à l'imagerie de la vue de rue. L'application de navigation passe automatiquement en vue de rue lorsque vous approchez de votre destination. |
| Raccourcis de navigation | <ul style="list-style-type: none"> • Speak Destination (Dire la destination) : énoncez votre destination avec la Google Voice Search. • Type Destination (Saisir la destination) : tapez votre destination. • Contacts : sélectionnez une destination à partir de la position de vos contacts. • Starred Places (Endroits marqués d'un astérisque) : sélectionnez une destination à partir de la liste des endroits marqués d'un astérisque. |
| Walking navigation (Navigation à pied) | Navigation à guidage vocal pour l'itinéraire à pied. Votre appareil vibre pour vous avertir d'un tournant. |

YouTube

YouTube est un service de diffusion sur Internet de vidéo en continu qui permet de regarder des vidéos envoyées par ses membres.



REMARQUE : Il n'est pas nécessaire d'être connecté à un compte YouTube pour explorer et regarder des vidéos. En revanche, pour pouvoir utiliser l'intégralité des fonctionnalités de YouTube, comme la saisie de commentaires sur des vidéos, l'ajout de vidéos à vos favoris ou le chargement de vidéos, vous devez créer un compte YouTube et vous y connecter.

Pour ouvrir YouTube

Touchez le bouton Home (Accueil)  → le bouton **Apps** (Applications)





→ **YouTube**



Pour rechercher une vidéo en saisissant du texte

1 À l'aide du clavier virtuel, entrez le nom de la vidéo ou un mot clé dans la zone de texte située en haut de l'écran YouTube. Les résultats de recherche qui correspondent complètement ou partiellement au texte saisi s'affichent sous la zone de recherche. Vous pouvez :

- a** faire dérouler la liste des résultats de recherche et toucher le résultat de votre choix
- b** toucher ENTRÉE ( ou ) sur le clavier pour effectuer dans les résultats une recherche correspondant au texte entré, puis toucher un résultat

Les vidéos qui correspondent au résultat sélectionné sont affichées.

2 toucher la vidéo pour démarrer la lecture.





REMARQUE : Vous pouvez toucher **All time** (À tout moment) en haut de l'écran des résultats de la recherche. Dans le menu de filtres qui apparaît, sélectionnez la fourchette de temps sur laquelle vous voulez filtrer les résultats de la recherche, **Today** (Aujourd'hui), **This week** (Cette semaine), **This month** (Ce mois-ci) et **All time** (À tout moment). Les vidéos qui correspondent à la fourchette de temps sélectionnée sont répertoriées.

Pour rechercher une vidéo par commande vocale

- 1 Touchez  à côté de la zone de recherche en haut de l'écran YouTube.
- 2 Énoncez le nom de la vidéo ou un mot clé.
- 3 Les vidéos qui correspondent au mot prononcé sont répertoriées.
- 4 Touchez la vidéo pour démarrer la lecture.



Pour regarder des vidéos en plein écran



- 1 Tenez l'appareil dans le sens paysage.
- 2 Sélectionnez une vidéo sur l'écran YouTube. Touchez la vidéo pour lancer la lecture, puis touchez  pour activer le mode plein écran.
- 3 Pour contrôler la lecture de la vidéo, touchez n'importe quel endroit de l'écran pour faire apparaître les commandes.
- 4 Touchez l'écran pour afficher l'icône de pause. Touchez de nouveau l'écran pour interrompre la lecture.
- 5 Touchez de nouveau l'écran pour reprendre la lecture.
- 6 Pour terminer la lecture, touchez le bouton Back (Précédent)  ou le bouton Home (Accueil) .



REMARQUE : En plein écran, vous pouvez toucher **HD** pour passer en vidéo HD si ce mode est disponible.

Pour utiliser d'autres options YouTube



- Excepté en mode plein écran, en cours de lecture d'une vidéo, vous pouvez toucher  si vous aimez la vidéo ou  si vous ne l'aimez pas.

- Vous pouvez également toucher le bouton Menu  de l'appareil ou celui de l'écran  pour effectuer les actions suivantes :
 - **Favorite (Favori)** : ajoute la vidéo à vos favoris.
 - **Save to (Enregistrer vers)** : enregistre la vidéo dans une liste de lecture.
 - **Copy URL (Copier l'URL)** : copie l'URL de la vidéo vers le Presse-papiers.
 - **Flag (Indicateur)** : marque la vidéo.
- Vous pouvez toucher **Share** (Partager) pour partager la vidéo avec votre famille et vos amis à l'aide d'applications comme Bluetooth, Email, Gmail, Messaging (Messagerie), etc.





REMARQUE : Certaines des fonctionnalités décrites ci-dessus nécessitent la connexion à votre compte YouTube.

Pour personnaliser vos paramètres YouTube

Pour personnaliser vos paramètres YouTube, touchez le bouton Menu  de l'appareil ou celui de l'écran  → **Settings** (Réglages).



REMARQUE : Pour plus d'informations sur l'utilisation de YouTube, touchez le bouton Menu  de l'appareil ou celui de l'écran  → **Help** (Aide).

Android Market

Android Market vous permet de télécharger et d'installer des applications et jeux sur votre appareil.



REMARQUE : Les applications téléchargées à partir d'Android Market ne prennent pas forcément en charge l'orientation automatique en format Portrait ou Paysage.



Pour ouvrir Android Market

- 1 Touchez le bouton Home (Accueil)  → le bouton **Apps** (Applications)  → **Market** 
- 2 Connectez-vous à Android Market avec votre compte Google. Si vous ne possédez pas de compte Google, appliquez les instructions à l'écran pour en créer un (voir «Pour configurer votre compte Google», page 87).
- 3 Touchez le bouton **Accepter** après avoir lu et accepté les **conditions d'utilisation d'Android Market**.
- 4 L'écran Android Market s'ouvre.
Toutes les applications téléchargeables sont triées par catégories, **TOP FREE, EDITORS' CHOICE, GAMES**, etc. Touchez une catégorie pour voir ses applications.

Pour télécharger et installer une application

- 1 Faites défiler et explorez les applications de la liste pour trouver celle qui vous intéresse.
- 2 Touchez l'application que vous souhaitez télécharger et installer.
- 3 Dans l'écran de détails de l'application, vous pouvez lire la présentation de l'application ou du jeu, l'évaluation par les utilisateurs et leurs commentaires et des renseignements sur le développeur.
- 4 Dans l'écran de détails de l'application, touchez **DOWNLOAD** ou **BUY** pour télécharger une application gratuite ou acheter une application payante. L'écran de l'application affichera l'avancement du téléchargement et de l'installation.

 **REMARQUE** : Si l'application exige un accès à certaines des données ou fonctions de votre appareil, Market vous indique à quoi l'application peut accéder. Touchez le bouton **OK** pour démarrer le téléchargement et l'installation.

 **REMARQUE** : Pendant l'installation, l'icône  apparaît dans la zone des notifications de la barre système. Touchez l'icône pour vérifier où en est le téléchargement.



- 5 Une fois l'application téléchargée et installée sur votre appareil, l'icône  s'affiche dans la zone des notifications de la barre système.

Pour ouvrir une application

À partir de l'écran Market :

- 1 Touchez l'onglet **My apps** (Mes applications) dans l'écran Market.
- 2 Dans la liste, touchez l'application installée.
- 3 Touchez **Open** (Ouvrir). L'application sélectionnée démarre.

Dans le menu principal d'application :

- 1 Touchez le bouton Home (Accueil)  → le bouton **Apps** (Applications)  → **My apps** (Mes applications).
- 2 Touchez l'icône de l'application pour exécuter cette dernière.

Dans la zone des notifications de la barre système :

- 1 Touchez l'icône  pour ouvrir une application installée récemment.
- 2 Touchez le nom de l'application que vous souhaitez ouvrir.

Pour désinstaller une application ou un jeu

- 1 Touchez l'onglet **My apps** (Mes applications) dans l'écran Market.
- 2 Sélectionnez l'application à désinstaller.
- 3 Touchez **Uninstall** (Désinstaller).

Synchronisation de vos données Google

Via une connexion Web, votre appareil peut synchroniser vos données Google (Gmail, agenda et contacts) avec votre ordinateur ou avec n'importe quel autre appareil que vous utilisez pour accéder à votre compte Google.

Pour sélectionner les applications à synchroniser

- 1 Touchez le bouton Home (Accueil)  → le bouton **Apps**

(Applications)  → **Settings** (Réglages)  →

Accounts & sync (Comptes et synchro).

- 2 Dans la section **General sync settings** (Paramètres généraux de synchronisation), touchez pour cocher la case **Background data** (Données de base) afin de rendre disponibles toutes les options de synchronisation.
- 3 Dans la section **General sync settings** (Paramètres généraux de synchronisation), touchez pour sélectionner **Auto-sync** afin de permettre à l'appareil de synchroniser automatiquement les données sélectionnées.
- 4 Dans la section **Manage accounts** (Gérer les comptes), touchez votre compte pour sélectionner les données que, selon vos préférences, l'appareil doit synchroniser automatiquement, par exemple : **Sync Calendar** (Synchro du calendrier), **Sync Contacts** (Synchro des contacts), **Sync Gmail** (Synchro de Gmail), **Sync Picasa Web Albums** (Synchro des albums Web Picasa).



REMARQUE : Si vous souhaitez synchroniser manuellement des applications individuelles, touchez **Auto-sync** pour désélectionner la case, puis appuyez sur une option de données afin de démarrer la synchronisation des données sélectionnées. Pour synchroniser

manuellement toutes les données, touchez l'icône  dans l'angle supérieur droit de l'écran.







REMARQUE : Pendant la synchronisation des données, l'icône sync  apparaît sur l'option des données en cours de synchronisation.

Personnalisation de votre tablette Dell Streak 7

Vous pouvez personnaliser votre appareil en utilisant les options disponibles dans l'application **Settings** (Réglages) .

Réglages de la gestion de l'alimentation

- 1 Touchez le bouton Home (Accueil)  → le bouton **Apps** (Applications)  → **Settings** (Réglages)  → **Power Management** (Gestion de l'alimentation).
- 2 Sélectionnez le délai d'inactivité désiré dans le menu **Timeout** (Délai) qui s'affiche.

 **REMARQUE** : Pour préserver le niveau de charge de la batterie, l'appareil se déconnecte automatiquement d'un réseau de données lorsque l'écran s'éteint au bout du délai d'inactivité que vous avez défini. L'appareil se reconnecte automatiquement au réseau de données lorsque vous rallumez l'écran.

- 3 Faites votre choix parmi les réglages suivants :

Standard Power Save (Économie d'énergie standard) – recommandé

La connectivité aux données n'est désactivée que lorsque l'écran est éteint entre les heures de début et de fin que vous définissez dans cette option.

- 1 Touchez cette option pour la sélectionner.
- 2 Définissez l'heure de début et l'heure de fin.

Aggressive Power Save (Économie d'énergie agressive)





Lorsque l'écran est éteint, la connectivité aux données est toujours désactivée après l'expiration du délai défini dans cette option.

- 1 Touchez cette option pour la sélectionner.
 - 2 Touchez le délai d'expiration pour la sélectionner.
-

| | |
|----------------------|---|
| None (Aucune) | Si vous sélectionnez cette option, la connectivité aux données ne sera pas désactivée lorsque l'écran est éteint. |
|----------------------|---|

Réglages de l'affichage

Pour modifier les réglages d'affichage :

- 1 Touchez le bouton Home (Accueil)  → le bouton **Apps** (Applications)  → **Settings** (Réglages)  → **Screen** (Écran).
- 2 Pour activer un réglage, touchez l'option de paramétrage pour cocher la case  ; pour désactiver un réglage, touchez l'option de paramétrage pour désélectionner la case à cocher .

| | |
|---|---|
| Brightness (Luminosité) | Réglage manuel de la luminosité de l'écran. <ol style="list-style-type: none">1 Faites glisser horizontalement le curseur de luminosité ou touchez la partie de votre choix sur la barre coulissante. La longueur de la barre en évidence sur le curseur détermine la luminosité de l'écran.2 Touchez OK pour confirmer le réglage. <p>REMARQUE : Si l'option Luminosité automatique est activée, l'appareil règle automatiquement la luminosité de l'écran selon la lumière ambiante.</p> |
| Auto-rotate screen (Rotation automatique de l'écran) | Par défaut, l'écran passe en paysage ou en portrait lorsque vous tournez l'appareil. |
| Animation | Réglez l'appareil pour qu'il affiche une animation lors de l'ouverture et de la fermeture des fenêtres. |





Timeout (Délai)

- Définissez la durée pendant laquelle l'écran reste allumé après la dernière opération. Faites défiler les options et touchez le délai d'inactivité qui a votre préférence.
- L'écran s'éteint et se verrouille automatiquement en fonction du délai d'inactivité que vous définissez.

REMARQUE : Vous devez dessiner le schéma de déverrouillage si vous avez configuré et activé le schéma de verrouillage d'écran. Pour plus d'informations, voir «Protéger les données de votre appareil grâce à un schéma de déverrouillage de l'écran», page 121.

Son et sonnerie

Pour modifier les réglages de son et de sonnerie :



- 1 Touchez le bouton Home (Accueil)  → le bouton **Apps** (Applications)  → **Settings** (Réglages)  → **Sound** (Son).
- 2 Balayez la liste pour trouver l'option souhaitée, puis touchez-la.
- 3 Pour activer un réglage, touchez l'option de paramétrage pour cocher la case  ; pour désactiver un réglage, touchez l'option de paramétrage pour désélectionner la case à cocher .

Réglages généraux

Vibrate (Vibreur)





Définissez l'appareil pour qu'il vibre en fonction des réglages disponibles.

Volume

-  : réglez le volume pour la lecture de musique et de vidéo.
-  : réglez le volume de la sonnerie pour les notifications.
-  : réglez le volume de la sonnerie des alarmes.

1 Pour régler le volume, faites glisser les barres coulissantes horizontalement ou touchez la partie souhaitée de la barre pour augmenter ou diminuer le volume.

2 Touchez **OK** pour confirmer le réglage.

REMARQUE : Pour activer le mode silencieux, touchez  ou  pour que ces icônes se transforment en  et en .

Paramètres de notification

Notification ringtone (Sonnerie des notifications)

- 1** Dans le menu **Ringtones** (Sonneries) qui s'affiche, sélectionnez la sonnerie souhaitée.
 - 2** Touchez **OK** pour confirmer la sélection.
-

Paramètres de suivi

Audible selection (Sélection audible)

Émet un son lorsque vous touchez l'écran pour sélectionner des éléments.

Sons de verrouillage





Émet un son lorsque l'écran est verrouillé ou déverrouillé.

Haptic feedback (Vibreur)

L'appareil vibre lorsque vous touchez les boutons ou lorsque des interactions particulières ont lieu avec l'appareil.

Date, heure et fuseau horaire

Pour définir manuellement la date, l'heure et le fuseau horaire :

- 1 Touchez le bouton Home (Accueil)  → le bouton **Apps** (Applications)  → **Settings** (Réglages) .
- 2 Balayez les menus **Settings** (Réglages) à gauche de l'écran pour trouver et toucher **Date & time** (Date et heure).
- 3 Balayez la liste à droite pour trouver et toucher l'élément désiré.
- 4 Pour activer un réglage, touchez l'option de paramétrage pour cocher la case  ; pour désactiver un réglage, touchez l'option de paramétrage pour désélectionner la case à cocher .



| | |
|--|---|
| Select time source (Sélectionner la source de l'heure) | Choisissez entre définir manuellement l'heure de l'appareil ou automatiquement depuis votre réseau mobile ou Internet. |
| Automatic time zone (Fuseau horaire automatique) | Le réseau se charge de fournir le fuseau horaire automatiquement. |
| Set date (Définir la date) | <ol style="list-style-type: none">1 Touchez ou touchez de manière prolongée les flèches Haut/Bas pour ajuster le jour, le mois et l'année ; vous pouvez également toucher le jour, le mois et l'année pour balayer jusqu'à ce que s'affiche la valeur désirée.2 Touchez Set (Définir) pour confirmer la date. |
| Set time (Définir l'heure) | <ol style="list-style-type: none">1 Touchez ou touchez de manière prolongée les flèches Haut/Bas pour ajuster l'heure et les minutes ; vous pouvez également toucher l'heure et les minutes pour balayer jusqu'à ce que s'affiche la valeur désirée.2 Touchez le bouton AM/PM si le format 12 heures est utilisé.3 Touchez Set (Définir) pour confirmer l'heure. |

| | |
|--|---|
| Set time zone (Définir le fuseau horaire) | Sélectionnez une ville ou une région qui représente le fuseau horaire de votre appareil. Touchez le bouton Menu  pour trier la liste des fuseaux horaires par ordre alphabétique ou par fuseau horaire. |
| Use 24-hour format (Utiliser le format 24 heures) | Désélectionnez cette case pour utiliser le format 12 heures. |
| Select date format (Sélectionner le format de date) | Sélectionnez le format à utiliser pour l'affichage de la date. |

Langue

Pour définir la langue d'affichage du texte :

- 1 Touchez le bouton Home (Accueil)  → le bouton

Apps (Applications)  → **Settings** (Réglages)  →

Language & input (Langue et saisie de texte) → **Select language** (Sélectionner une langue).

- 2 Sélectionnez une langue dans la liste qui s'affiche.

Protection de votre tablette Dell Streak 7

Protéger les données de votre appareil grâce à un schéma de déverrouillage de l'écran

Pour protéger les données de votre appareil contre les accès non autorisés, vous pouvez verrouiller l'écran tactile avec un schéma de déverrouillage d'écran. Une fois le schéma de déverrouillage activé et l'écran verrouillé, vous devrez dessiner le schéma de déverrouillage correct pour déverrouiller l'écran.



Lorsque vous ne parvenez pas à effectuer cette opération sur l'écran cinq fois de suite, un message vous demande d'attendre 30 secondes avant de pouvoir réessayer. Si vous ne vous souvenez plus du schéma de déverrouillage d'écran, procédez comme suit pour déverrouiller l'écran :

- 1 Touchez **Forgot pattern** (Schéma oublié).
- 2 Lorsque vous y êtes invité, connectez-vous au site Web Google à l'aide de votre nom de compte et de votre mot de passe Google.
- 3 Dessinez un nouveau schéma comme expliqué dans «Pour créer un schéma de déverrouillage d'écran», page 121.



REMARQUE : Si vous ne parvenez pas à obtenir un nouveau schéma en procédant comme indiqué ci-dessus, visitez le site support.dell.com.

Pour créer un schéma de déverrouillage d'écran

- 1 Touchez le bouton Home (Accueil)  → le bouton **Apps** (Applications)  → **Settings** (Réglages)  → **Location & security** (Sécurité et localisation).
- 2 Touchez **Configure lock screen** (Configurer l'écran de verrouillage) dans la section **Lock screen** (Écran de verrouillage) → **Pattern** (Schéma).

- 3 Prenez connaissance des instructions qui s'affichent et étudiez l'exemple animé qui vous montrera comment dessiner un schéma. Puis touchez **Next** (Suivant) lorsque vous sentez prêt à dessiner votre propre schéma.
- 4 Faites glisser le doigt pour dessiner le schéma de déverrouillage en reliant au moins quatre points dans une direction verticale, horizontale et/ou diagonale. Retirez le doigt après avoir dessiné un schéma.

 **REMARQUE** : Vous devez toucher et faire glisser votre doigt sur l'écran pour créer le schéma.

- 5 Si le schéma est correctement tracé, l'appareil l'enregistre. Touchez **Continue** (Continuer).
- 6 Redessinez le schéma lorsque le message le demande, puis touchez **Confirm** (Confirmer).

 **REMARQUE** : Pour modifier votre schéma de déverrouillage, vous devez d'abord confirmer en dessinant l'ancien avant de pouvoir créer un nouveau schéma.

Pour désactiver ou modifier le schéma de déverrouillage d'écran





- 1 Touchez le bouton Home (Accueil)  → le bouton **Apps**

(Applications)  → **Settings** (Réglages)  →

Location & security (Sécurité et localisation).

- 2 Touchez **Configure lock screen** (Configurer l'écran de verrouillage) dans la section **Lock screen** (Écran de verrouillage).
- 3 Dessinez le schéma que vous avez créé.
- 4 Sélectionnez **Not secured** (Non sécurisé) pour désactiver la sécurité de déverrouillage d'écran ; sélectionnez **Pattern** (Schéma) pour dessiner un nouveau schéma de déverrouillage.



Pour modifier les paramètres du schéma de déverrouillage

- 1 Touchez le bouton Home (Accueil)  → le bouton **Apps** (Applications)  → **Settings** (Réglages)  → **Location & security** (Sécurité et localisation).
- 2 Pour activer un réglage, touchez l'option de paramétrage pour cocher la case  ; pour désactiver un réglage, touchez l'option de paramétrage pour désélectionner la case à cocher .



Utiliser un schéma visible Désélectionnez cette option si vous ne voulez pas que les lignes du schéma de déverrouillage s'affichent à l'écran lorsque vous les tracez.

Commentaires tactiles Désélectionnez cette option si vous ne souhaitez pas que l'appareil donne une réponse tactile lorsque vous tracez le schéma de déverrouillage.



Protéger les données de votre appareil grâce à un PIN

- 1 Touchez le bouton Home (Accueil)  → le bouton **Apps** (Applications)  → **Settings** (Réglages)  → **Location & security** (Sécurité et localisation).
- 2 Touchez **Configure lock screen** (Configurer l'écran de verrouillage) dans la section **Lock screen** (Écran de verrouillage) → **PIN**.
- 3 Dans la page **Choose your PIN** (Choisir votre PIN) qui s'affiche, saisissez un PIN dans la zone de texte. Votre PIN doit comprendre au moins 4 caractères.
- 4 Touchez **Continue** (Continuer) pour poursuivre.
- 5 Saisissez de nouveau le PIN pour le confirmer.
- 6 Touchez **OK**.



Pour désactiver ou modifier le PIN

- 1 Touchez le bouton Home (Accueil)  → le bouton **Apps** (Applications)  → **Settings** (Réglages)  → **Location & security** (Sécurité et localisation).
- 2 Touchez **Configure lock screen** (Configurer l'écran de verrouillage) dans la section **Lock screen** (Écran de verrouillage).
- 3 Entrez le PIN que vous avez activé, puis touchez **Continue** (Continuer).
- 4 Sélectionnez **Not secured** (Non sécurisé) pour désactiver le PIN ; sélectionnez **PIN** pour changer de PIN.

Protéger les données de votre appareil grâce à un mot de passe

- 1 Touchez le bouton Home (Accueil)  → le bouton **Apps** (Applications)  → **Settings** (Réglages)  → **Location & security** (Sécurité et localisation).
- 2 Touchez **Configure lock screen** (Configurer l'écran de verrouillage) dans la section **Lock screen** (Écran de verrouillage) → **Password** (Mot de passe).
- 3 Dans la page **Choisir votre mot de passe** qui s'affiche, saisissez un mot de passe dans la zone de texte. Un mot de passe valide comprend au moins 4 caractères et au moins une lettre.
- 4 Touchez **Continue** (Continuer) pour poursuivre.
- 5 Saisissez de nouveau le mot de passe pour le confirmer.
- 6 Touchez **OK**.

Pour désactiver ou modifier le mot de passe

- 1 Touchez le bouton Home (Accueil)  → le bouton **Apps** (Applications)  → **Settings** (Réglages)  → **Location & security** (Sécurité et localisation).
- 2 Touchez **Configure lock screen** (Configurer l'écran de verrouillage) dans la section **Lock screen** (Écran de verrouillage).
- 3 Saisissez le mot de passe que vous avez activé.
- 4 Sélectionnez **Not secured** (Non sécurisé) pour désactiver le mot de passe ; sélectionnez **Password** (Mot de passe) pour changer de mot de passe.



Protéger votre carte SIM avec le mot de passe de verrouillage de carte SIM (modèle 3G uniquement)

Vous pouvez protéger la carte SIM contre les utilisations non autorisées en utilisant un PIN. Lorsqu'un code PIN a été activé pour verrouiller votre carte SIM, vous devez le saisir chaque fois que vous allumez l'appareil, afin de déverrouiller votre carte SIM.





REMARQUE : La carte SIM sera définitivement verrouillée si vous saisissez trois fois de suite un code PIN incorrect. Vous devrez alors entrer la clé de déblocage personnelle (PUK) pour déverrouiller la carte. Contactez votre opérateur pour obtenir le code PUK.

Pour activer le code PIN de la carte SIM

- 1 Touchez le bouton Home (Accueil)  → le bouton **Apps** (Applications)  → **Settings** (Réglages)  → **Sécurité et localisation**.
- 2 Touchez **Configurer le verrouillage de la carte SIM** dans la section **Verrouillage de la carte SIM**.

- 3 Touchez **Lock SIM card** (Verrouiller la carte SIM) dans le menu **SIM card lock settings** (Réglages du verrouillage de la carte SIM) qui s'affiche.
- 4 Saisissez le code PIN de la carte SIM, puis appuyez sur **OK**.

Pour changer le code PIN de la carte SIM

- 1 Touchez le bouton Home (Accueil)  → le bouton **Apps** (Applications)  → **Settings** (Réglages)  → **Location & security** (Sécurité et localisation).
- 2 Touchez **Set up SIM card lock** (Configurer le verrouillage de la carte SIM) dans la section **SIM card lock** (Verrouillage de la carte SIM).
- 3 Touchez **Change SIM PIN** (Modifier le PIN SIM) dans le menu **SIM PIN** (PIN SIM) qui s'affiche.
- 4 Tapez l'ancien code PIN de la carte SIM, puis touchez **OK**.
- 5 Tapez le nouveau code PIN de la carte SIM, puis touchez **OK**.
- 6 Tapez une nouvelle fois le nouveau code PIN de la carte SIM et touchez **OK**.

Applications

Camera (Caméra)

Votre appareil est équipé d'une caméra avec autofocus qui vous permet de prendre et de partager des photos et vidéos de haute qualité.

Pour démarrer la caméra en mode photo

Touchez le bouton Home (Accueil)  → le bouton **Apps** (Applications)



Commandes de la caméra

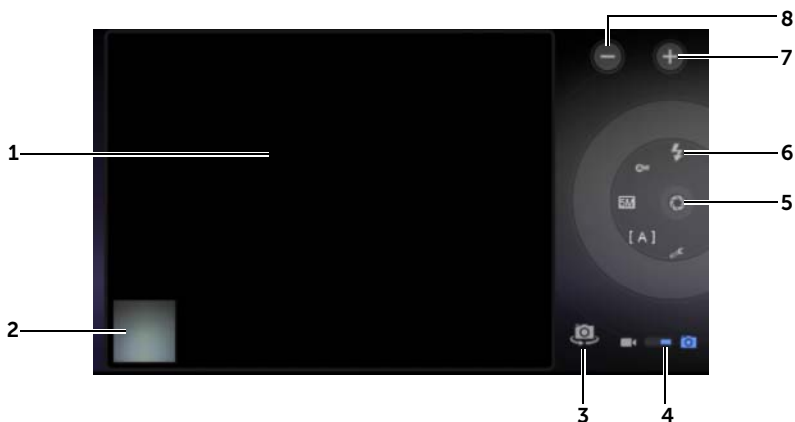

- 1 Écran du viseur.
- 2 Touchez la vignette de la dernière photo prise pour afficher et gérer la photo à l'aide de l'application **Gallery** (Galerie).
- 3 Passez de la caméra avant à la caméra arrière et vice versa.
- 4 Faites glisser ce curseur pour basculer entre le mode appareil photo pour capturer des photos et le mode caméscope pour prendre des vidéos.

5 Bouton de l'obturateur sur l'écran.

Pour capturer une photo :

- a Faites la mise au point sur l'objet dans l'écran du viseur.
- b Appuyez sur le bouton de l'obturateur sur l'écran et relâchez-le pour prendre une photo.

6 Voyant de réglages de l'appareil photo. Touchez chaque voyant pour faire apparaître les réglages de la caméra, et touchez un réglage pour le sélectionner.

7 Zoom avant.

8 Zoom arrière.

Pour démarrer le mode caméscope :

Touchez  pour passer en mode caméscope.

Commandes du caméscope

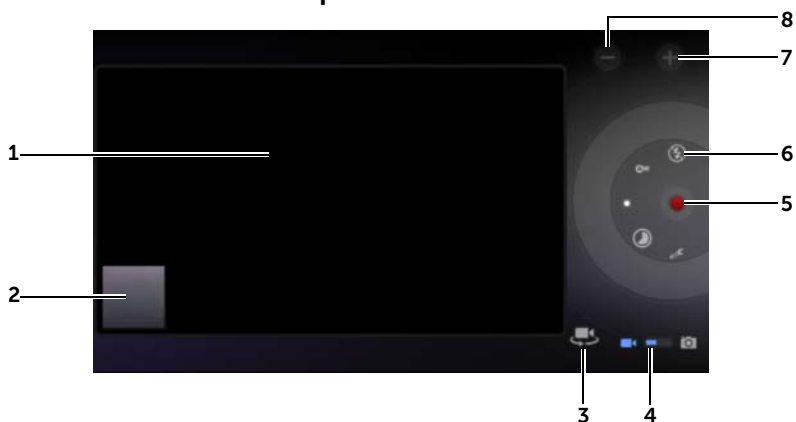

1 Écran du viseur.

2 Touchez la vignette de la dernière vidéo capturée pour afficher et gérer la vidéo à l'aide de l'application **Gallery** (Galerie).

3 Passez du caméscope avant au caméscope arrière et vice versa.

4 Faites glisser ce curseur pour basculer entre le mode appareil photo pour capturer des photos et le mode caméscope pour prendre des vidéos.

-
- 5 Pour démarrer ou arrêter un enregistrement, touchez le bouton d'enregistrement vidéo à l'écran.

 - 6 Voyant de réglages du caméscope. Touchez n'importe quel voyant pour ouvrir les réglages du caméscope.

 - 7 Zoom avant.

 - 8 Zoom arrière.
-





Bluetooth®

Bluetooth est une technologie de communications sans fil à courte portée qui permet à votre appareil de se connecter à d'autres appareils Bluetooth via un réseau sans fil.

Sur votre appareil, Bluetooth fonctionne selon trois modes différents :

| | |
|------------------------------------|---|
| On (Activé) | Bluetooth est activé. Votre appareil est activé pour détecter les appareils Bluetooth à portée, sans être trouvé par ceux-ci. |
| Discoverable (Identifiable) | Bluetooth est activé, et d'autres appareils Bluetooth peuvent détecter votre appareil. |
| Off (Éteint) | Bluetooth est désactivé. Votre appareil ne peut ni émettre ni recevoir de données par Bluetooth. |

Pour activer Bluetooth et rendre l'appareil identifiable

- 1 Touchez le bouton Home (Accueil)  → le bouton Apps (Applications)  → **Settings** (Réglages)  → **Wireless & networks** (Sans-fil et réseaux).
- 2 Cochez la case **Bluetooth** pour activer Bluetooth. L'icône Bluetooth  apparaît dans la zone de statut de la barre système.
- 3 Appuyez sur **Bluetooth settings** (Réglages Bluetooth), puis cochez la case **Discoverable** (Identifiable) pour permettre la reconnaissance de l'appareil par d'autres appareils Bluetooth.

Pour se coupler à un appareil Bluetooth

- 1 Touchez le bouton Home (Accueil)  → le bouton **Apps**

(Applications)  → **Settings** (Réglages)  →

Wireless & networks (Sans-fil et réseaux) → **Bluetooth settings** (Réglages Bluetooth).

 **REMARQUE** : Vérifiez que Bluetooth est bien activé sur l'appareil auquel vous voulez vous coupler et que le vôtre est bien en état Discoverable (Identifiable).

- 2 Touchez **Find nearby devices** (Trouver des appareils à proximité). Votre appareil commence à rechercher les appareils Bluetooth à portée, puis il affiche dans la liste **Found devices** (Appareils trouvés) tous les appareils détectés.

 **REMARQUE** : Pour détecter d'autres appareils, touchez **Scan for devices** (Recherche d'appareils).



- 3 Pour initialiser une connexion avec un appareil, touchez le nom de ce dernier.
- 4 Vous pouvez être invité à donner un mot de passe pour vous authentifier. Entrez le même mot de passe sur les deux appareils, ou entrez le mot de passe fourni par le fabricant de l'appareil. Consultez la documentation de l'appareil auquel se coupler pour vérifier si ce dernier exige un mot de passe par défaut.
- 5 Lorsque le couplage est réussi, **Paired but not connected** (Couplé mais non connecté) s'affiche sous l'appareil couplé.

 **REMARQUE** : Pour écouter de la musique en utilisant une oreillette Bluetooth, commencez par coupler cette dernière à votre appareil.





 **REMARQUE** : Le message indiquant que le couplage a réussi peut varier selon le type de l'appareil qui est couplé.

 **REMARQUE** : Le couplage ne doit être effectué qu'une fois. Une fois que le couplage de votre appareil avec un autre appareil aura été effectué de manière satisfaisante, votre appareil reconnaîtra l'autre appareil sans que vous ayez à entrer à nouveau le mot de passe.

Pour mettre fin à un partenariat de couplage

- 1 Touchez le bouton Home (Accueil)  → le bouton **Apps**
(Applications)  → **Settings** (Réglages)  →
Wireless & networks (Sans-fil et réseaux) → **Bluetooth settings**
(Réglages Bluetooth).
- 2 Dans la section **Paired devices** (Appareils couplés), touchez
l'icône  située en regard d'un appareil couplé.
- 3 Touchez **Unpair** (Découpler) pour effacer toutes les informations
de couplage à cet appareil. Si vous souhaitez restaurer une
connexion Bluetooth avec cet appareil, vous devrez réentrer
le mot de passe.

Pour modifier le nom Bluetooth de votre appareil

- 1 Assurez-vous que Bluetooth est bien activé sur votre appareil
(l'icône  dans la zone de statut de la barre système indique que
Bluetooth est activé).
- 2 Touchez le bouton Home (Accueil)  → le bouton **Apps**
(Applications)  → **Settings** (Réglages)  →
Wireless & networks (Sans-fil et réseaux) → **Bluetooth settings**
(Réglages Bluetooth) → **Device name** (Nom de l'appareil).
- 3 Saisissez un nom qui identifiera l'appareil lorsque vous vous
connecterez via Bluetooth.
- 4 Touchez **OK**.

Gallery (Galerie)

Pour afficher et gérer les photos et vidéos stockées sur votre appareil, touchez le bouton Home (Accueil)  → le bouton **Apps** (Applications)

 → **Gallery** (Galerie) .



L'application **Gallery** (Galerie) affiche non seulement les photos et les vidéos stockées sur votre carte SD, mais également celles qui ont été chargées sur l'album Web Picasa de votre compte Gmail auquel vous vous êtes connecté avec votre appareil.

Pour partager ou supprimer des albums



Toutes les photos et les vidéos sont regroupées dans des albums distincts sous forme de vignettes qui se chevauchent, en fonction de leur date, source ou dossier de stockage. Par exemple, les photos prises à l'aide de l'appareil photo sont regroupées dans le dossier **Camera** (Caméra) photo, et les photos téléchargées dans le dossier **Download** (Téléchargement).

- 1 Touchez de manière prolongée un album jusqu'à ce qu'il soit en surbrillance. La barre d'actions apparaît alors en haut de l'écran.



- 2 Touchez d'autres albums pour les sélectionner si vous souhaitez effectuer les mêmes tâches dessus. Pour annuler une sélection, touchez l'album à nouveau.
 - Touchez  pour afficher des informations concernant l'album sélectionné.
 - Touchez  pour publier sur Picasa l'album sélectionné ou un album vidéo sur YouTube, ou bien pour envoyer l'album via Bluetooth, Messaging (Messagerie), e-mail, etc.
 - Touchez  pour supprimer l'album sélectionné.

Pour parcourir les vignettes photo et vidéo



- 1 Touchez un album pour afficher les vignettes de toutes les photos et vidéos qui s'y trouvent.
- 2 Pour parcourir les vignettes :
 - Balayez horizontalement les vignettes jusqu'à ce que vous trouviez celle qui vous intéresse.
 - Dans la barre d'actions en haut de l'écran, touchez **By album** (Par album) ou **Images and videos** (Images et vidéos) pour trier les vignettes dans l'ordre souhaité.
- 3 Pour sélectionner une vignette, touchez-la de manière prolongée jusqu'à ce qu'elle soit en surbrillance et que la barre d'actions apparaisse en haut de l'écran.
 - Pour publier sur Picasa ou YouTube l'image ou la vidéo sélectionnée, ou pour l'envoyer via Bluetooth, Messaging (Messagerie), l'e-mail, Gmail, etc., touchez .
 - Pour supprimer la photo ou la vidéo sélectionnée, touchez .
 - Pour définir une photo comme fond d'écran d'accueil, touchez sa vignette pour afficher la photo en plein écran, puis touchez le bouton Menu  → **Set picture as** (Définir en tant que) → **Wallpaper** (Fond d'écran). Rognez la photo si nécessaire, puis touchez **OK** pour confirmer.
 - Pour définir une photo comme ID d'un contact, touchez sa vignette pour afficher la photo en plein écran, puis touchez le bouton Menu  → **Set picture as** (Définir en tant que) → **Contact photo** (Photo de contact). Sélectionnez un contact dans la liste qui apparaît, puis touchez **OK** pour confirmer.

Pour afficher la totalité d'une photo

Touchez la vignette de la photo souhaitée pour l'afficher en plein écran.

- Balayez la photo pour voir la suivante ou la précédente.
- Pour faire apparaître les commandes d'affichage de la photo, touchez l'écran n'importe où.
- Pour effectuer un zoom avant ou arrière sur la photo, vous pouvez :
 - pincer la photo entre deux doigts, puis les écarter pour agrandir la vue de la photo, ou les rapprocher pour réduire la vue de la photo
 - pour effectuer un zoom avant ou arrière sur une certaine zone de la photo, taper deux fois de suite sur cette zone
 - lorsque la photo est cours d'agrandissement, faire basculer ou glisser la photo agrandie sur l'écran jusqu'à ce qu'apparaisse la zone souhaitée

Pour lire une vidéo

- 1 Touchez une vignette vidéo pour démarrer la lecture de la vidéo.
- 2 Pour contrôler la lecture, utilisez les commandes suivantes sous l'écran de visualisation :
 - Touchez le bouton  pour suspendre la lecture et le bouton  pour reprendre la lecture.
 - Touchez ou faites glisser la barre de progression de lecture vers le bas pour rembobiner la vidéo ou avancer rapidement dans la vidéo.

Music (Musique)

Pour ouvrir l'application Music (Musique)

Touchez le bouton Home (Accueil)  → le bouton **Apps** (Applications)



L'écran de la bibliothèque musicale s'ouvre, organisé par onglets : **Artists** (Artistes), **Albums**, **Songs** (Titres) et **Playlists** (Listes de lecture). Vous pouvez toucher un onglet pour afficher la catégorie correspondante.

Pour sélectionner un titre

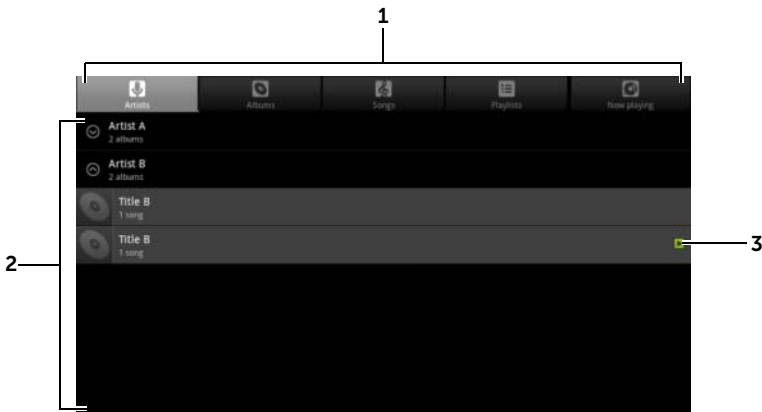

-
- 1 Tous les fichiers de musique sont regroupés dans les catégories suivantes : **Artists** (Artistes), **Albums**, **Songs** (Titres) et **Playlists** (Listes de lecture). Touchez une catégorie pour en afficher la liste.

REMARQUE : Si vous faites pivoter votre appareil en mode paysage, une catégorie supplémentaire, **Now playing** (Lecture en cours), apparaît.



- 2 Balayez la liste jusqu'à ce que vous trouviez la musique souhaitée. Par exemple, pour sélectionner la musique par artiste :
 - a Balayez la liste des artistes par ordre alphabétique.
 - b Touchez le nom d'un artiste. Une liste de ses albums apparaît.
 - c Touchez un album pour rechercher les titres qui s'y trouvent.
 - d Touchez un titre pour ouvrir l'écran de lecture de musique et écouter le titre.
-

- 3  indique l'album ou le titre en cours de lecture.
-

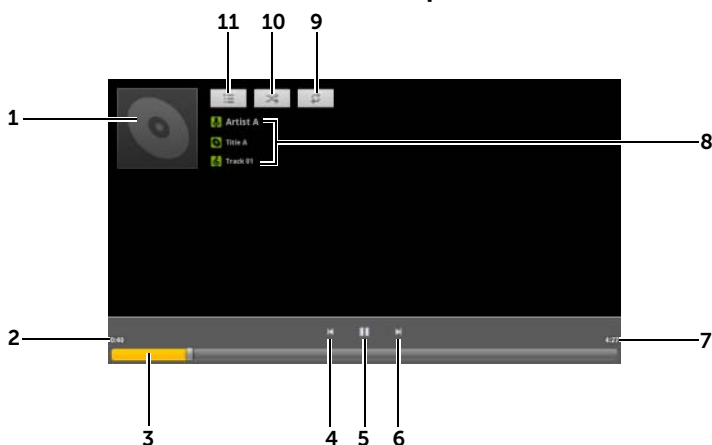
Pour contrôler la lecture de la musique



-
- 1 L'image de la pochette de l'album si disponible.
 - 2 Le temps de lecture écoulé.
-

-
- 3**
- Touchez la barre de contrôle de lecture pour aller à n'importe quel endroit dans la chanson.
 - Faites glisser et défiler la barre de contrôle de lecture vers l'avant pour avancer rapidement dans la chanson.
 - Faites glisser et défiler la barre de contrôle de lecture vers l'arrière pour rembobiner la chanson.
-
- 4**
- Touchez une fois pour aller directement au début du morceau.
 - Touchez deux fois rapidement pour écouter le morceau précédent.
-
- 5** Touchez  pour suspendre la lecture ; touchez  pour reprendre la lecture.
-
- 6**
- Touchez pour écouter le titre suivant.
 - Touchez de manière prolongée pour avancer rapidement dans le morceau.
-
- 7** La durée de la chanson.
-
- 8**
- Le nom de l'artiste, l'album et le titre en cours d'écoute.
 - Touchez de manière prolongée l'artiste, l'album ou le titre pour rechercher sur Internet des informations ou des vidéos pertinentes à l'aide du **navigateur** ou de l'application **YouTube**, ou alors effectuez une recherche dans l'application **Music** (Musique).
-
- 9** Touchez pour alterner entre les modes de répétition.
-
- 10** Touchez pour activer ou désactiver la lecture aléatoire.
-
- 11** Allez sur la liste Now playing (Lecture en cours).
-



REMARQUE : Appuyez sur le bouton d'augmentation ou de réduction du volume pour régler le volume de lecture.

Pour créer une liste de lecture

- 1** Dans l'écran **Music** (Musique), touchez les onglets **Artists** (Artistes), **Albums**, **Songs** (Titres) souhaités.
- 2** Balayez l'écran jusqu'à ce que vous atteigniez l'artiste, l'album ou le titre que vous souhaitez ajouter à la liste de lecture.
- 3** Touchez de manière prolongée l'artiste, l'album ou le titre que vous souhaitez ajouter à la liste de lecture. Un menu contextuel s'affiche.

- 4 Touchez **Add to playlist** (Ajouter à la liste de lecture).
- 5 Dans la fenêtre **Add to playlist** (Ajouter à la liste de lecture), touchez **New** (Nouvelle).
- 6 Saisissez le nom de votre nouvelle liste de lecture dans la zone de texte, puis touchez **Save** (Enregistrer).

Calendar (Calendrier)

Le calendrier vous permet de planifier et gérer vos événements, réunions et rendez-vous.

Pour ouvrir le calendrier

Touchez le bouton Home (Accueil)  → bouton **Apps** (Applications)

 → **Calendar** (Calendrier) .

Pour configurer un événement

- 1 Dans n'importe quelle vue du calendrier, touchez l'icône  située vers l'angle supérieur droit pour ouvrir l'écran des détails de l'événement.
- 2 Saisissez le nom de l'événement à l'aide du clavier virtuel.
- 3 Si vous avez configuré plusieurs comptes sur votre appareil, dans l'option **Calendar** (Calendrier), choisissez le calendrier du compte auquel vous souhaitez ajouter l'événement.
- 4 Si l'événement se déroule sur une période de temps, sélectionnez et saisissez la date et l'heure dans **From** (De) et **To** (À).
Si l'événement est une occasion spéciale, comme un anniversaire, ou s'il occupe une journée entière, définissez la date **From** (De) et **To** (À), puis cochez la case **All day** (Journée entière).
- 5 Saisissez le lieu et la description de l'événement.
- 6 Décidez dans **Repetition** (Répétition) s'il s'agit d'un événement récurrent et définissez la fréquence de cet événement.

- 7 Dans les **Reminders** (Rappels), définissez le moment auquel le rappel doit apparaître avant l'événement.
- 8 Pour inviter vos amis à se joindre à cet événement, tapez leur adresse électronique dans la boîte de texte **Add guests** (Ajouter des invités). L'invitation sera envoyée lorsque cet événement sera configuré.
- 9 Touchez **Done** (Terminé). L'événement est créé.



REMARQUE : Pour configurer rapidement un événement dans la vue Day (Jour), Week (Semaine) ou Month (Mois), touchez de manière prolongée un créneau de temps vide. Un nouvel écran de détails de l'événement s'ouvre avec le créneau de temps sélectionné et la date dans les champs **From** (De) et **To** (À).

Pour afficher le calendrier

Vous pouvez afficher le calendrier en vue quotidienne, hebdomadaire, mensuelle. Pour changer de vue, touchez l'onglet **Day** (Jour), **Week** (Semaine) ou **Month** (Mois).

L'affichage du calendrier vous permet :

- en vue Day (Jour) ou Week (Semaine), de toucher un événement pour ouvrir une vue rapide de celui-ci en vue rapide, de toucher **Details** (Détails) pour afficher les détails de l'événement ou **Delete** (Supprimer) pour le supprimer
- de toucher un événement de manière prolongée pour le modifier

Pour afficher et synchroniser plusieurs calendriers

Si vous avez défini plusieurs comptes sur votre appareil, vous pouvez en afficher les calendriers. Vous pouvez configurer les agendas à synchroniser sur l'appareil, et ceux qu'il faut afficher ou masquer dans **Calendrier**.

Pour définir si les calendriers sont visibles, procédez comme suit :

- 1 Dans l'application **Calendar** (Calendrier), dans la vue **Day** (Jour) ou **Week** (Semaine), le panneau de contrôle situé sur la droite affiche tous les calendriers des comptes présents sur votre appareil, signalés par des onglets de couleurs différentes.
- 2 Pour afficher les événements du calendrier d'un compte, touchez le nom de ce compte pour le mettre en surbrillance.
- 3 Pour masquer les événements du calendrier d'un compte, touchez à nouveau le nom de ce compte pour le désélectionner.

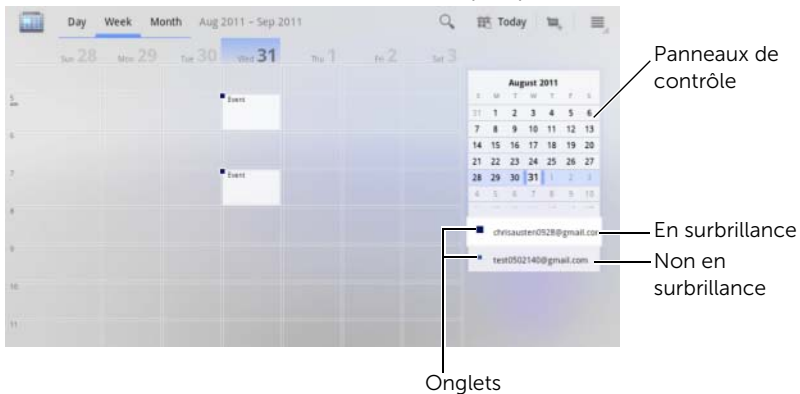

Pour définir si les calendriers sont synchronisés vers l'appareil, procédez comme suit :

Dans l'application **Calendar** (Calendrier), touchez le bouton Menu ☰ de l'appareil ou celui ☰ de l'écran → **Settings** (Réglages). L'écran affiche, organisés par compte, tous les calendriers que vous avez ajoutés ou auxquels vous vous êtes inscrits pour chacun des comptes de votre appareil. Touchez le nom d'un compte, cochez/désélectionnez/la case **synced** (synchronisé) pour afficher/masquer son calendrier sur votre appareil.

Rappels d'événements

Si vous avez défini un rappel pour un événement, l'icône d'événement à venir  apparaît dans la zone des notifications de la barre système lorsque l'heure du rappel arrive.

Pour afficher, ignorer ou mettre en attente un rappel

- 1 Touchez l'icône de l'événement à venir  pour ouvrir la notification.
- 2 Touchez le nom de l'événement à venir pour afficher l'événement.



REMARQUE : Si vous avez d'autres rappels d'événements en attente, ces événements apparaîtront également sur l'écran.



- 3 Dans le menu **Calendar notifications** (Notifications du calendrier) qui apparaît, vous pouvez :
 - toucher **Snooze all** (Tout mettre en attente) pour désactiver tous les rappels d'événement pendant cinq minutes
 - toucher **Dismiss all** (Tout annuler) pour désactiver tous les rappels d'événement

appuyer sur  pour garder les rappels en attente dans la zone des notifications de la barre d'état.

Clock (Horloge)

Votre appareil peut servir de pendule de bureau pour afficher la date et l'heure, la météo locale, faire défiler un diaporama de photos et jouer de la musique.

Touchez le bouton Home (Accueil)  → le bouton **Apps** (Applications)

 → **Clock** (Horloge)  .



- 1 Affiche l'heure de la première alarme active.
- 2 L'heure et la date actuelles.
- 3 Touchez pour régler l'alarme.
- 4 Touchez pour lire le diaporama de photos disponibles dans l'application **Gallery** (Galerie).
- 5 Touchez pour démarrer l'application **Music** (Musique) et choisir la musique à écouter.
- 6 Touchez pour revenir au dernier écran d'accueil que vous avez affiché.
- 7
 - Touchez pour régler le rétro-éclairage au minimum.
 - Touchez de manière prolongée pour désactiver le rétro-éclairage et n'afficher que la date et l'heure actuelles.

REMARQUE : Pour allumer le rétro-éclairage, touchez l'écran n'importe où.

-
- 8 Clock settings (Réglages de l'horloge)** : vous permet de configurer les paramètres de l'horloge (son, son d'insertion, etc.).

 - 9 Add alarm (Ajouter une alarme)** : vous permet de définir des alarmes.

 - 10 Alarms (Alarmes)** : vous permet d'ouvrir l'écran **Alarms** (Alarmes) et d'afficher les alarmes qui ont été définies.
-

Pour définir une alarme

Vous pouvez définir plusieurs alarmes.

- 1** Dans l'écran principal de l'**horloge**, touchez .
- 2** Dans l'écran **Add alarm** (Ajouter une alarme), touchez **Add alarm** (Ajouter une alarme).
- 3** Définissez l'heure de l'alarme dans le menu **Set time** (Définir l'heure) qui s'affiche. Ajustez l'heure en touchant les flèches haut et bas ou touchez les champs d'heure et de minutes pour balayer jusqu'à la valeur souhaitée. Balayez **AM** (Matin) pour passer à **PM** (Après-midi) ou vice versa, puis appuyez sur **Set** (Définir) lorsque c'est fait.
- 4** Le menu **Set alarm** (Définir l'alarme) s'ouvre avec les réglages suivants :

| | |
|---|--|
| Turn alarm on (Activer l'alarme) | Active l'alarme que vous avez réglée sur l'appareil. |
| Time (Heure) | Affiche l'heure de l'alarme que vous avez définie. Touchez ce champ pour changer l'heure de l'alarme. |
| Repeat (Répétition) | Sélectionnez les jours où vous souhaitez que l'alarme retentisse, puis touchez OK . REMARQUE : Si vous n'avez pas sélectionné de jour pour l'alarme, l'alarme ne retentira qu'une seule fois. |
| Ringtone (Sonnerie) | Sélectionnez la sonnerie de l'alarme. |
| Vibrate (Vibreur) | Cochez la case si vous souhaitez que l'appareil vibre au moment de l'alarme. |
| Label (Libellé) | Donnez à l'alarme un nom pour un événement spécial. |

- 5** Touchez **Done** (Terminé) pour régler l'alarme.

 **REMARQUE** : Dans l'écran **Alarms** (Alarmes), vous pouvez également ajouter une nouvelle alarme en touchant **Add alarm** (Ajouter une alarme).

Pour désactiver temporairement une alarme



Dans l'écran **Alarms** (Alarmes), effacez la barre verte de l'heure d'alarme à désactiver.

Pour supprimer une alarme

- 1 Dans l'écran **Alarms** (Alarmes), touchez l'heure d'alarme à supprimer.
- 2 Dans l'écran **Set alarm** (Définir une alarme), touchez **Delete** (Supprimer).



Pour définir l'alarme en mode silencieux

Vous pouvez choisir si l'alarme doit sonner lorsque l'appareil est en mode silencieux.

- 1 Dans l'écran **Alarms** (Alarmes), touchez le bouton Menu  de l'appareil ou celui  de l'écran → **Settings** (Réglages).
- 2 Touchez **Alarm in silent mode** (Alarme en mode silencieux) pour définir si l'alarme doit sonner lorsque l'appareil est en mode silencieux.

Calculator (Calculatrice)

- Touchez le bouton Home (Accueil)  → le bouton **Apps**

(Applications)  → **Calculator** (Calculatrice) .











La calculatrice de base s'ouvre.

- Effectuez des calculs en touchant les boutons correspondants de la calculatrice ; touchez le bouton  pour effacer les chiffres ou symboles affichés.

Sound Recorder (Magnétophone)

Ouvrez cette application pour enregistrer de la voix et des sons, puis pour les écouter. Vous pouvez également faire de l'enregistrement une sonnerie pour votre appareil.

 **REMARQUE** : Le magnétophone n'enregistre qu'au format amr.

- 1 Touchez le bouton Home (Accueil)  → le bouton **Apps** (Applications)  → **Sound Recorder** (Magnétophone) .
 - Touchez  pour démarrer l'enregistrement.
 - Touchez  pour terminer l'enregistrement.
 - Touchez  pour démarrer la lecture de l'enregistrement ; touchez  pour arrêter la lecture.
- 2 Touchez **Save this recording** (Conserver cet enregistrement) pour conserver l'enregistrement dans la mémoire interne de l'appareil.
- 3 Pour écouter à nouveau un enregistrement sonore, touchez le bouton Home (Accueil)  → le bouton **Apps** (Applications)  → **Music** (Musique)  → **Playlists** (Listes de lecture) → **My recordings** (Mes enregistrements) et sélectionnez l'enregistrement à écouter. Pour plus d'informations concernant l'application **Music** (Musique), voir «Music (Musique)», page 135.

 **REMARQUE** : Pour plus d'informations concernant l'application **Music** (Musique), voir «Music (Musique)», page 135.

Se connecter et se synchroniser avec un ordinateur à l'aide de Dell Mobile Sync

Le logiciel Dell Mobile Sync (de Nero™) permet de copier ou de synchroniser de la musique, des photos, des vidéos et des contacts Outlook entre l'appareil et un ordinateur.

 **REMARQUE** : Le logiciel Dell Mobile Sync est compatible avec Microsoft Windows XP (SP3), Windows Vista et Windows 7.

Pour installer le logiciel Dell Mobile Sync sur votre ordinateur

- 1 Connectez à l'appareil et à un ordinateur le câble USB qui est fourni.

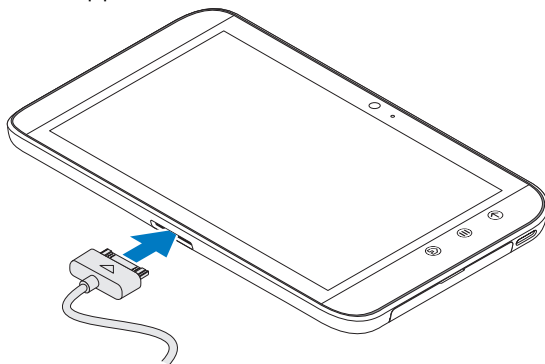

- 2 Procurez-vous de l'une des manières suivantes le pilote de l'appareil et installez-le sur votre ordinateur :
 - Sur votre ordinateur, recherchez sur le disque amovible le pilote nommé **Drivers.zip** qui représente la mémoire interne de la tablette.
 - Téléchargez le pilote depuis le site Web suivant :

support.dell.com/support/downloads.

Une fois l'installation du pilote terminée, le programme d'installation de Dell Mobile Sync pourra démarrer automatiquement sur les ordinateurs Microsoft Windows XP (SP3), Windows Vista et Windows 7.

- 3 Si le programme d'installation Dell Mobile Sync ne démarre pas automatiquement :
 - a Cliquez deux fois sur le nouveau **disque amovible** qui apparaît sur l'ordinateur.
 - b Accédez au dossier **Dell Mobile Sync** sur le disque amovible.
 - c Cliquez deux fois sur le fichier **InstallDellMSync.exe** pour démarrer l'installation.



REMARQUE : Vous pouvez également télécharger et installer le logiciel Dell Mobile Sync depuis support.dell.com/support/downloads.

Pour synchroniser les musiques, photos, vidéos et contacts Outlook :

- 1 Assurez-vous que le le câble USB fourni est bien connecté à l'appareil et à un ordinateur.
- 2 Cliquez deux fois sur l'icône Dell Mobile Sync  qui se trouve sur le bureau de Windows. L'appareil apparaît dans la section **Périphériques** du logiciel Dell Mobile Sync.
- 3 Après la copie ou la synchronisation, déconnectez le câble USB.



REMARQUE : Pour plus d'informations sur le logiciel Dell Mobile Sync et savoir comment synchroniser le périphérique avec un ordinateur en utilisant les communications Wi-Fi, voir la documentation du logiciel Dell Mobile Sync.

Dépannage

| Problème | Causes possibles | Solutions possibles |
|----------------------------------|---|--|
| Le code PIN est bloqué | Vous avez saisi trois fois de suite un code PIN incorrect. | Contactez votre opérateur. Si l'opérateur fournit le code PUK de la carte SIM, utilisez ce code pour déverrouiller la carte SIM. |
| Problèmes système | | |
| La batterie ne se charge pas | La batterie ou le chargeur de batterie sont endommagés. | Contactez le revendeur. |
| | La température ambiante est inférieure à 0° C ou supérieure à 45° C. | Assurez-vous que la température ambiante se situe bien entre 0° C et 45° |
| | Mauvais contact entre la batterie et le chargeur. | Vérifiez tous les connecteurs pour vous assurer que toutes les connexions ont été correctement établies. |
| Impossible d'allumer l'appareil. | La batterie est complètement déchargée. | Chargez l'appareil. |
| Autonomie en veille réduite | La durée d'autonomie en veille est affectée par la configuration système de votre opérateur. Un même appareil utilisé avec des systèmes de fournisseurs de services différents n'aura pas la même durée d'autonomie en veille. | Si vous vous trouvez dans une zone où le signal réseau est faible, éteignez temporairement votre appareil. |
| | Si vous ne pouvez pas vous connecter au réseau, l'appareil continuera d'envoyer des signaux, car il essaie de trouver une borne radio. Cela consomme de la charge de la batterie et a pour conséquence de raccourcir la durée de la veille. | Déplacez-vous vers un endroit où le réseau est accessible ou éteignez momentanément votre appareil. |



| Problème | Causes possibles | Solutions possibles |
|--|--|---|
| Problèmes avec Messaging (Messagerie) | | |
| Impossible d'envoyer ou de recevoir des SMS. | Votre appareil est en mode Avion, sans connectivité sans fil. | <ol style="list-style-type: none"> 1 Touchez la zone Heure de la barre système pour ouvrir les détails de statut. 2 Touchez n'importe quel endroit du panneau des détails de statut. L'écran Quick Settings (Réglages rapides) s'affiche alors en dessous des détails de statut. 3 Faites basculer le curseur sur OFF pour désactiver le mode Avion. |
| | L'intensité du signal est insuffisante. | Déplacez-vous pour obtenir une meilleure réception du signal. |
| Impossible d'envoyer ou de recevoir des courriers électroniques. | La connexion Internet ou les paramètres de messagerie ne sont pas configurés correctement. | Vérifiez votre connexion réseau, et faites-vous confirmer par votre opérateur de messagerie que les paramètres sont bien configurés. |

| Problème | Causes possibles | Solutions possibles |
|---|---|--|
| Problèmes Internet | | |
| Impossible de se connecter au réseau | Carte SIM non valide. | Contactez votre opérateur. |
| | Vous ne vous trouvez pas dans la zone de couverture du réseau. | Vérifiez la zone de couverture auprès de votre opérateur. |
| | Mauvais signal. | Sortez à l'air libre ou, si vous vous trouvez dans un bâtiment, rapprochez-vous d'une fenêtre. |
| | Votre appareil est en mode Avion, sans connectivité sans fil. | <p>1 Touchez la zone Heure de la barre système pour ouvrir les détails de statut.</p> <p>2 Touchez n'importe quel endroit du panneau des détails de statut. L'écran Quick Settings (Réglages rapides) s'affiche alors en dessous des détails de statut.</p> <p>3 Faites basculer le curseur sur OFF pour désactiver le mode Avion.</p> |
| Problèmes de contenu multimédia | | |
| Le Lecteur Windows Media de mon ordinateur ne peut pas lire le son de la vidéo enregistrée avec l'appareil. | L'appareil enregistre le son de la vidéo au format amr, mais le lecteur Windows Media ne prend pas en charge ce format. | Lisez la vidéo à l'aide d'un lecteur prenant en charge le format amr, QuickTime, par exemple. |

Démarrage de votre appareil en mode Sécurité

Si une application que vous avez installée rend votre appareil inutilisable, essayez de démarrer celui-ci en mode Sécurité. Dans le mode Sécurité, toutes les applications tierces sont désactivées et vous pouvez supprimer toutes les applications problématiques afin de continuer à utiliser votre téléphone normalement.

Pour passer au mode Sécurité :

- 1 Assurez-vous que l'appareil est bien éteint.
- 2 Touchez de manière prolongée le bouton d'alimentation et de veille/réveil  pour mettre votre appareil sous tension.
Le logo DELL apparaît deux fois au démarrage de l'appareil.
- 3 Lorsque vous voyez le logo DELL apparaître pour la deuxième fois, appuyez en continu sur le bouton Menu  jusqu'à ce que «mode Sécurité» s'affiche en bas de l'écran.









REMARQUE : Pour quitter le mode Sécurité, éteignez votre appareil, puis rallumez-le.

Récupération d'urgence

Si votre appareil ne s'allume pas ou ne répond pas pour cause de fichiers système endommagés, vous pouvez effectuer une récupération d'urgence en ramenant votre appareil à son état sortie d'usine ou en mettant à niveau ses logiciels.

Pour ramener votre appareil à son état sortie d'usine

- 1 Touchez le bouton d'alimentation  et maintenez la pression, puis touchez l'option **Power off** (Éteindre) sur l'écran pour éteindre l'appareil.
- 2 Maintenez enfoncé le bouton Augmenter le volume  et, sans relâcher , maintenez enfoncé le bouton  jusqu'à ce que le menu de configuration apparaisse à l'écran.
- 3 Pour ramener l'appareil à son état sortie d'usine, appuyez sur le bouton Augmenter le volume  ou sur le bouton Baisser le volume  pour déplacer sur le menu la barre de mise en surbrillance vers l'une de ces deux options :
 - **Factory reset (User data only) [Réinitialisation d'usine (données utilisateur uniquement)]** : ramène l'appareil à son état sortie d'usine et efface toutes les données utilisateur (contacts, réglages et applications téléchargées depuis la mémoire interne de l'appareil).









- **Factory reset (User data and internal tablet storage) [Réinitialisation d'usine (données utilisateur et mémoire interne de la tablette)]** : ramène l'appareil à son état sortie d'usine et efface les données suivantes :
 - toutes les données utilisateur (contacts, réglages et applications téléchargées stockées dans la mémoire interne de l'appareil)
 - tous les fichiers personnels à l'exception des fichiers préinstallés stockés dans la mémoire interne de la tablette
- 4  Appuyez sur le bouton d'alimentation pour démarrer la réinitialisation.
 - 5 Attendez que l'appareil redémarre.

Pour mettre à niveau les logiciels de l'appareil

- 1 Insérez une carte SD dans votre ordinateur.
- 2 Sur votre ordinateur, allez à support.dell.com, puis conformez-vous aux instructions pour télécharger sur la carte SD le progiciel update.pkg de mise à niveau.



REMARQUE : L'appareil ne reconnaît le progiciel de mise à niveau logicielle que s'il est nommé «update.pkg». Renommez «update.pkg» le progiciel téléchargé s'il ne porte pas déjà ce nom.

- 3 Éjectez la carte SD de l'ordinateur, puis installez-la dans l'appareil.
- 4 Touchez le bouton d'alimentation  et maintenez la pression, puis touchez l'option **Power off** (Éteindre) sur l'écran pour éteindre l'appareil.
- 5 Maintenez enfoncé le bouton Augmenter le volume  et, sans relâcher , maintenez enfoncé le bouton  jusqu'à ce que le menu de configuration apparaisse à l'écran.
- 6 Appuyez sur le bouton Monter le volume  ou Baisser le volume  pour déplacer la barre de mise en surbrillance vers l'option **Software upgrade via update.pkg on SD card** (Mise à niveau de logiciels sur carte SD via Update.pkg) et appuyez sur le bouton d'alimentation  pour confirmer la sélection
- 7 Appuyez sur le bouton d'alimentation  pour confirmer la mise à jour et la démarrer.
- 8 Attendez que l'appareil charge les fichiers, puis redémarrez-le.

Index

A

- Android (clavier), 59
- Android Market, 111
- Appareil
 - Allumer, 14
 - Configuration, 12
 - Éteindre, 14
 - Mise à niveau du logiciel, 152
 - Mode Sécurité, 150
 - Personnaliser, 115
 - Protéger, 121
 - Récupération d'urgence, 151
 - Réglages, 64
 - Réinitialisation d'usine, 151
- Applications
 - Définition, 18
 - Effacer des données, 64
 - Navigation, 39
 - Raccourcis, 40
 - Utilisées récemment, 40

B

- Batterie
 - Charger, 13
- Bluetooth, 129
- Bouton
 - Accueil, 9
 - Allumage et veille/éveil, 8
 - Augmenter/Baisser le volume, 7

- Menu, 9
- Précédent, 8

C

- Calculatrice, 144
- Calendar (Calendrier), 138
- Camera (Caméra), 127
 - Caméscope, 128
 - Prendre des photos, 128
 - Prendre des vidéos, 128
- Caméscope, 128
- Carte SD
 - Démonter, 64
 - Insérer, 12
 - Retirer, 64
- Carte SIM
 - Insérer, 12
- Charger, 13
- Clavier
 - Android, 59
 - Swype, 55
- Commandes, 7
 - Écran tactile, 15
- Compte Google
 - Configuration, 87
- Connexion
 - Réseaux mobiles, 67
 - Wi-Fi, 69

Connexion de données, 67

Contacts, 42
Affichage, 43
Ajout, 42
Sync, 46

D

Date, 119
Dell Mobile Sync, 146
Dell Stage
widgets, 32
Dépannage, 148
Désactiver toutes les
connexions, 72

E

Écran
Éteindre/Allumer, 14
Orientation, 18
Écran d'accueil
Personnaliser, 27
Écran tactile, 15
Effacer toutes les données, 65
E-mail, 83

F

Fuseau horaire, 119

G

Galerie, 132
Gmail, 87
Google Maps, 95
Google Search, 62
Google Talk, 91

H

Heure, 119

I

Internet
Connexion, 67
Navigation, 72

L

Langue, 120

M

Magnétophone, 145
Maps, 95
Menu contextuel, 54
Messaging (Messagerie), 47
Composer, 47
Recevoir, 51
Mise à niveau du logiciel, 152

- Mise hors tension forcée, 66
- Mode Avion, 72
- Mode de sécurité, 150
- Musique, 135
 - Créer une liste de lecture, 137
 - Lecture, 136

N

- Navigation, 107
- Navigation dans Google Maps, 107

P

- Personnaliser, 115
- Photos et vidéos, 132
- PIN
 - Activer, 125
 - Appareil, 123
 - Changer, 126
- Places, 107
- Présentation de l'appareil, 7

R

- Raccourcis, 40
 - Définition, 18
- Rechercher, 62
- Récupération d'urgence, 151

- Réglages
 - Affichage, 116
 - Date et heure, 119
 - Gestion de l'alimentation, 115
 - Langue, 120
 - Son et sonnerie, 117
- Réglages d'affichage, 116
- Réglages de la gestion de l'alimentation, 115
- Réseaux mobiles, 67
- Restaurer les paramètres définis en usine, 151
- Réveil, 142

S

- Schéma de déverrouillage Réglages, 123
- Schéma de déverrouillage d'écran
 - Créer, 121
 - Désactiver/Modifier, 122
- Schéma de verrouillage d'écran, 121
- SMS, 47
- Son, 117
- Sonnerie, 117
- Swype (clavier), 55
- Synchroniser avec l'ordinateur
 - Utiliser Dell Mobile Sync, 146
- Synchroniser les données Google, 114

V

Voice Search, 63

W

Web

Applications, 86

Signets, 80

Widgets

Définition, 18

Google Search, 62

Widgets Stage, 32

Wi-Fi, 69

Y

YouTube, 109